

Les portes d'entrée

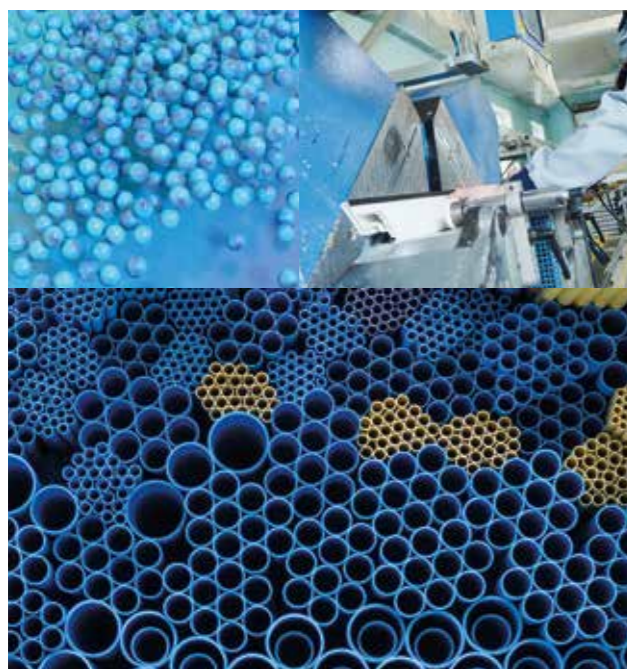

POUSSEZ LA PORTE...



LES PORTES D'ENTRÉE **LES MENUISERIES FRANÇAISES :** *pour réussir votre entrée !*



Les Menuiseries Françaises est une marque spécialiste de la menuiserie pour les professionnels. Pour répondre à tous vos projets, nous concevons, fabriquons dans nos usines et commercialisons des menuiseries destinées à la construction neuve et à la rénovation.

Parce que la porte d'entrée est le premier élément de la décoration de votre habitat et qu'elle contribue pleinement à sa valorisation...

Parce que l'habitat évolue, que l'esthétique s'allie à la sécurité et à l'isolation quand vient le moment de choisir cet élément indispensable...

Les Menuiseries Françaises offrent un large choix de portes d'entrée parmi quatre matériaux, une vaste palette de couleurs, de décors et d'options de personnalisation.

Notre département qualité et notre laboratoire de recherches et développement sont à nos côtés pour vous offrir des produits design, performants, qualitatifs et innovants.

Toutes nos portes d'entrée sont conçues dans une démarche de responsabilité sociale et environnementale, elles répondent aux exigences des réglementations thermiques en vigueur et nos bois sont issus d'exploitations forestières gérées.

Les portes d'entrée Les Menuiseries Françaises :
pour réussir votre entrée !

Patrick Rutar
Directeur commercial Les Menuiseries Françaises

LE SAVOIR-FAIRE **LES MENUISERIES FRANÇAISES :** *la maîtrise industrielle française*

Depuis plus de 60 ans, notre entreprise, filiale du groupe Saint-Gobain, transforme les matériaux bruts tels que le bois, le PVC, l'aluminium et l'acier et conçoit des menuiseries intérieures et extérieures pour la construction neuve et la rénovation.

Grâce à l'expérience et la maîtrise de notre outil, nous fabriquons des portes d'entrée dans le respect de l'environnement et privilégions la qualité et la sécurité.



SOMMAIRE

NOTRE GUIDE DE CHOIX	6
LES LEDS INTÉGRÉES	8
L'HABITAT CONNECTÉ	9
L'ALUMINIUM	10
L'ACIER	26
LE PVC	40
LE BOIS	62
LES PORTES DE SERVICE	88
LES QUINCAILLERIES	94
LES VITRAGES	96
INDEX	98

NOTRE GUIDE DE CHOIX

Le choix du style

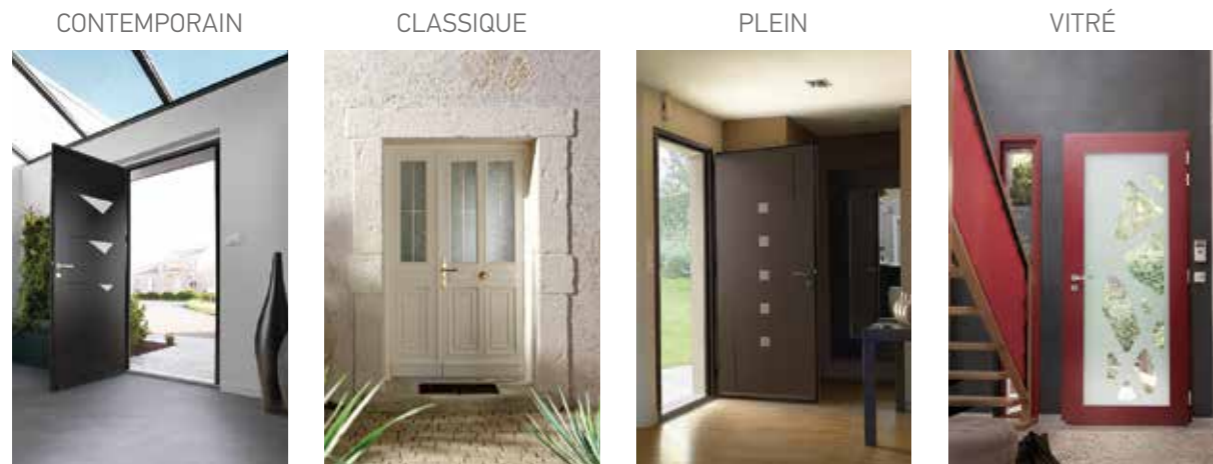

Le choix du matériau

		ISOLATION THERMIQUE	ISOLATION ACOUSTIQUE	FACILITÉ D'ENTRETIEN	RÉNOVATION	SÉCURITÉ
ALUMINIUM	TEMPO +	*****	*****	*****	*****	*****
	TEMPO M	*****	*****	*****	*****	*****
ACIER	ALLIUM GRAPHIC	*****	*****	*****	-	*****
PVC	CONFORT +	****	****	*****	****	****
	CONFORT i	****	****	*****	****	****
BOIS	CONFORT K	*****	****	**	***	***
	CONFORT +	**	*	**	***	***
	CONFORT i	**	-	**	-	**

Le choix de la performance

ISOLATION THERMIQUE

Le coefficient thermique Ud définit la déperdition thermique de la porte. Plus sa valeur est faible, plus votre porte est isolante. L'étiquette énergétique permet de classer la menuiserie en fonction du gain énergétique qu'elle apporte à la construction.

CRÉDIT D'IMPÔT POUR LA TRANSITION ÉNERGÉTIQUE (CITE)

Avec nos portes et selon les modèles, vous pouvez bénéficier du crédit d'impôt dès lors que vous réalisez des travaux de rénovation énergétique dans votre habitation principale.

ISOLATION ACOUSTIQUE

Le coefficient d'affaiblissement acoustique (dB) permet de caractériser la capacité d'une porte à atténuer le bruit extérieur. Plus sa valeur est élevée, plus votre porte atténue le bruit.

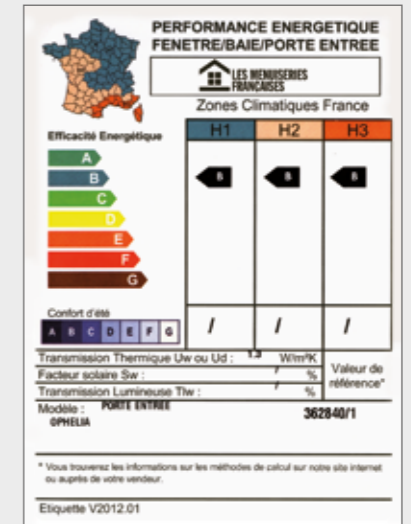

Le choix de la personnalisation

LE VITRAGE

Vous trouverez un large choix de vitrages performants répondant à votre style : décoratif, retardateur d'effraction, acoustique...

LES QUINCAILLERIES

Choisissez vos quincailleries parmi de nombreuses poignées et accessoires.

LA SÉCURITÉ

Pour votre sécurité, optez pour la crémone automatique à crochets et le système anti-dégondage.



OFFREZ DE LA LUMIÈRE À VOTRE ENTRÉE

*Optez pour les LEDS
intégrées au dormant
de votre porte d'entrée.
Associées au détecteur de
présence, vous donnez
une autre dimension
à votre entrée et
améliorez pleinement
votre confort.*

Nos LEDS sont sous certification
NF C15-100



L'HABITAT CONNECTÉ ENTRE CHEZ VOUS

*À chacun sa maison connectée... après les fermetures, la porte d'entrée rejoint
l'ère de la domotique pour améliorer votre confort et votre sécurité au quotidien.*

ÉQUIPEZ VOTRE PORTE D'ENTRÉE D'UNE SERRURE ÉLECTRONIQUE !

La serrure électronique multipoints automatique permet le verrouillage et le déverrouillage de votre porte d'une manière motorisée à distance. Cette serrure électronique vous simplifiera la vie grâce au pilotage par télécommande ou via un smartphone ou une tablette.

Pour plus de confort, gérez aussi l'éclairage de votre entrée **en pilotant vos LEDS à distance.**



Nos solutions sont compatibles avec le protocole IO,
notamment disponible sur les applications Somfy :

somfy

CONNEXOON

Un smartphone et vous contrôlerez vos équipements à distance grâce à CONNEXOON.



TAHOMA

Avec TAHOMA, toute votre maison est connectée depuis votre smartphone, votre tablette et votre ordinateur.



ALARME ET SÉCURITÉ



ÉCLAIRAGE ET APPAREILS ÉLECTRIQUES



MOTORISATIONS



CHAUFFAGE ET SUIVI DES CONSOMMATIONS

L'ALUMINIUM

personnalisation et robustesse



Robuste, élégant, performant, l'aluminium est le matériau haut de gamme par excellence.

À l'aise dans tous les styles, il offre un grand choix de finitions satinées ou sablées, bi-teinte, vitrages décoratifs, poignées de style, etc.

Très facile à entretenir, l'aluminium permet une grande résistance à l'effraction et garantit une bonne isolation.

Nos portes aluminium ont tout pour vous séduire !

TEMPO+



OSNIUM



LUTÉCIUM



SÉLÉNIUM



NOBÉLIUM



ACTINIUM



NATRIUM



IRIDIUM



THORIUM



RHÉNIUM



BOHRIUM



HOLIUM



SILICIUM



OLONIUM



HÉLIUM



LITHIUM



ERBIUM



CURIUM



HASSIUM

TEMPO+ & TEMPO M



CESIUM



THALLIUM



GALLIUM



BARYUM



BOHRIUM
Ud = 1,4 W/m².K
RAL 7030

VUE INTÉRIEURE
RAL 7030



RHÉNIUM
Ud = 1,4 W/m².K
RAL 7016

VUE INTÉRIEURE
RAL 7016

LE + PRODUIT : jouez la transparence avec nos vitrages décoratifs.



HOLIUM
Ud = 1,4 W/m².K
RAL 5010



SILICIUM
Ud = 1,4 W/m².K
RAL 3004



OSNIUM
Ud = 1,4 W/m².K
RAL 7035



VUE INTÉRIEURE
RAL 9016



LUTÉCIUM
Ud = 1,4 W/m².K
RAL 7016



VUE INTÉRIEURE
RAL 7016



LE + PRODUIT

Munies d'un triple vitrage, ces portes vous assurent une bonne isolation thermique.



ERBIUM
Ud = 1,2 W/m².K
Bi-teinte RAL 1015/RAL 8011



VUE INTÉRIEURE
Bi-teinte RAL 1015/RAL 8011



ERBIUM
Ud = 1,2 W/m².K
RAL 9016



VUE INTÉRIEURE
RAL 9016



LE + PRODUIT

Choisissez une finition bi-teinte sur votre porte d'entrée pour un style unique.



LE + PRODUIT NATRIUM

Porte et fixes à l'esthétique coordonnée.



NATRIUM
Ud = 0,9 W/m².K
RAL 7016



VUE INTÉRIEURE
RAL 9016



THORIUM
Ud = 0,9 W/m².K
RAL 7036



IRIDIUM
Ud = 1,5 W/m².K
Ouvrant RAL 7030
Dormant RAL 7010



VUE INTÉRIEURE
Ouvrant RAL 7030
Dormant RAL 7010



LE + PRODUIT

Sublimez votre porte avec des inserts en aluminium finition inox brossé.



ACTINIUM
Ud = 0,9 W/m².K
RAL 9016



SÉLÉNIUM
Ud = 0,9 W/m².K
RAL 7006



VUE INTÉRIEURE
RAL 7006



NOBÉLIUM
Ud = 0,9 W/m².K
RAL 3004



VUE INTÉRIEURE
RAL 3004



OLONIUM
Ud = 1,6 W/m².k
Sablé Azurite 3



CURIUM
Ud = 1,6 W/m².k
Sablé Oxyde 5



VUE INTÉRIEURE
Sablé Oxyde 5



LITHIUM
Ud = 1,6 W/m².k
Sablé Oxyde 5



VUE INTÉRIEURE
RAL 9016

LE + PRODUIT

Vitrage retardateur d'effraction et rainuré pour une continuité du décor.



HÉLIUM
Ud = 1 W/m².k
Sablé Oxyde 1



VUE INTÉRIEURE
Sablé Oxyde 1



HASSIUM
Ud = 1,2 W/m².k
Sablé Azurite 1



VUE INTÉRIEURE
Sablé Azurite 1

*Pour un cachet moderne et chaleureux,
optez pour l'aluminium à l'extérieur et le bois à l'intérieur.*



CESIUM
Ud = 1,1 W/m².k
RAL 7006



THALLIUM
Ud = 1,3 W/m².k
RAL 7016



GALLIUM
Ud = 1,4 W/m².k
BRONZE 1247



BARYUM
Ud = 1,3 W/m².k
RAL 5023

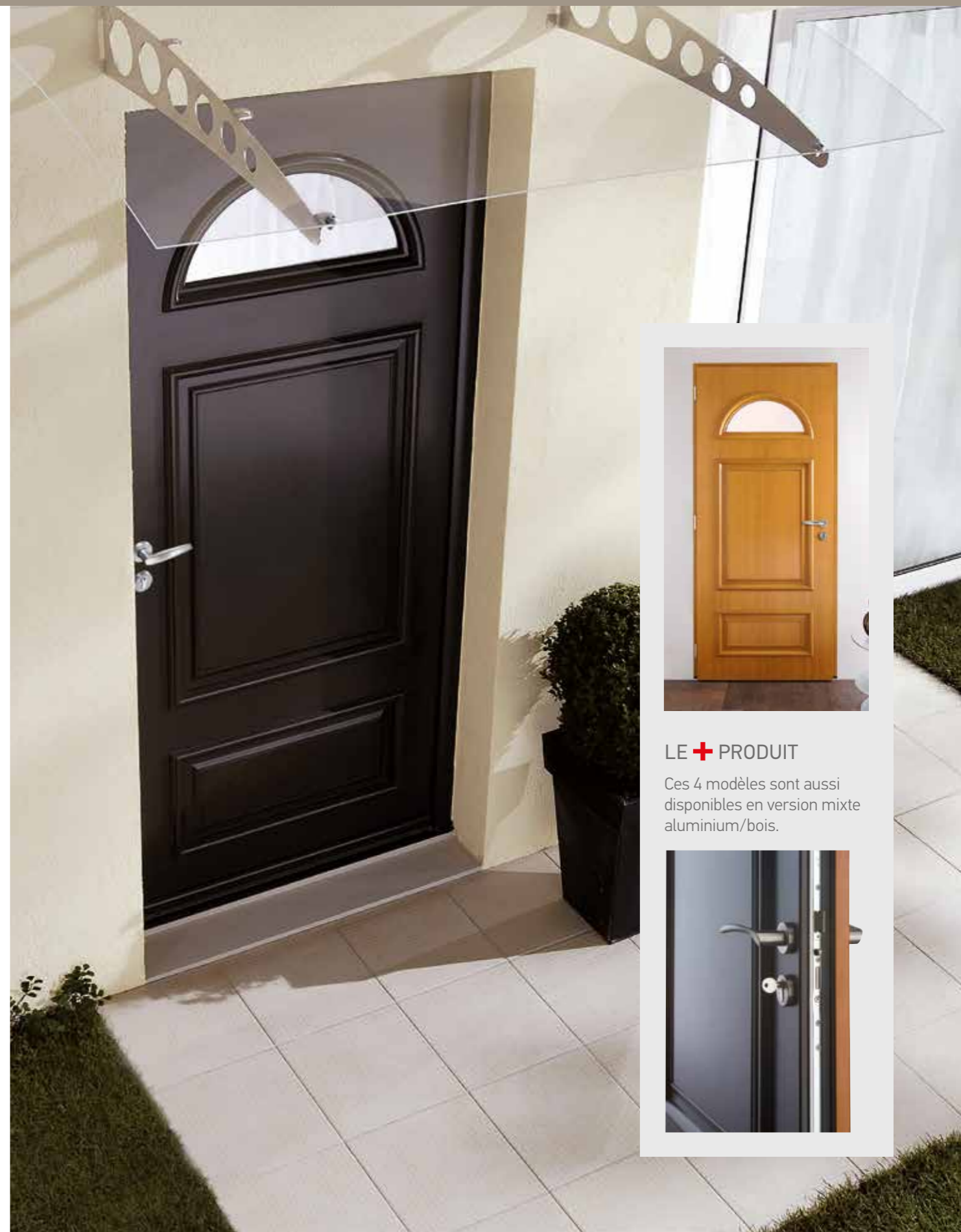

LE + PRODUIT

Ces 4 modèles sont aussi disponibles en version mixte aluminium/bois.



LE + PRODUIT

Choisissez votre face intérieure :

- soit en aluminium, ornée de base de moulures grand cadre ou sans en option,
- soit en bois exotique avec moulure grand cadre.



VUE INTÉRIEURE
RAL 9016
De base



VUE INTÉRIEURE
RAL 9016
En option



VUE INTÉRIEURE
Lasure Chêne doré

CONCEPTION

Portes disponibles en sur-mesure.
En neuf et en rénovation.

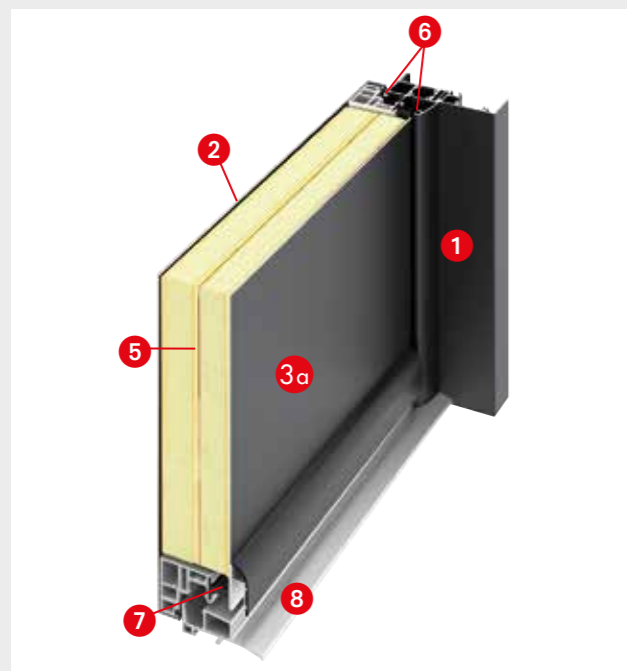

① Cadre dormant haute performance de 60 mm d'épaisseur avec rupture de pont thermique par barrettes en polyamide. Possibilité de parachever des fourrures pour une isolation totale de 200 mm.

② Cadre ouvrant de 65 mm d'épaisseur avec mousse isolante haute densité en deux parties permettant de hautes performances thermiques sans déformation du vantail.

Selon gamme :

③a Tôle de 2 mm d'épaisseur sur les faces intérieures et extérieures.

③b Tôle de 2 mm face extérieure.

③c Panneau de bois exotique de 6 mm d'épaisseur face intérieure, finition lasurée Chêne doré 3 couches.

④ Moulure grand cadre.

⑤ Couche d'isolant phonique.

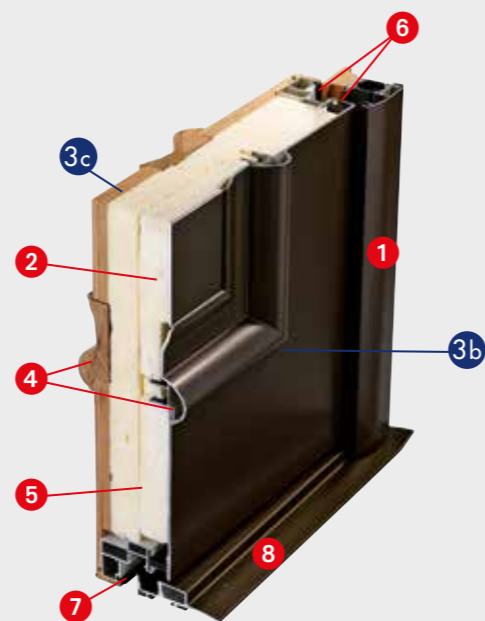

⑥ Double joint d'étanchéité isotherme et isophonique.

⑦ Système périphérique breveté permettant aux différents matériaux de la porte de se dilater librement sans déformer le vantail et faisant office de rupture de pont thermique.

⑧ Seuil aluminium de 20 mm (conforme aux normes pour « personnes à mobilité réduite »).

▷ Crémone automatique 5 points (4 galets, 1 pêne dormant et 1 pêne demi-tour). Crémone à relevage disponible en option.

▷ Fiches double broches réglables en 3 dimensions (hauteur, largeur, profondeur) sans dégivrage. Cache-fiches anodisés naturels.

▷ Possibilité d'associer des impostes et fixes vitrées.

AVANTAGE SÉCURITÉ

Pour plus de résistance, optez pour la crémone automatique à crochets (2 crochets, 2 galets, 1 pêne dormant et 1 pêne demi-tour) et le système anti-dégondage de votre porte composée de deux gâches : une sur le montant dormant et l'autre sur l'ouvrant de la porte.

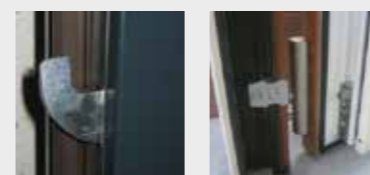

OPTION LEDS INTÉGRÉES sur le dormant avec détecteur de présence.

Plus d'informations page 8.



COULEURS ET FINITIONS

FINITIONS DE BASE (bicoloration)

Face intérieure :

TEMPO +

TEMPO M



RAL 9016



LASURE CHÊNE DORÉ

Face extérieure, coloris standard satinés :



RAL 9010

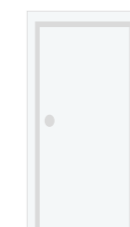

RAL 9016



RAL 1013



RAL 1015



BRONZE 1247



RAL 3004



RAL 5003



RAL 5010



RAL 5023



RAL 6005



RAL 7016



RAL 9005

Face extérieure, coloris standard sablés :



RAL 9016 SABLÉ



MARRON OXYDE 1



AZURITE 1



AZURITE 3

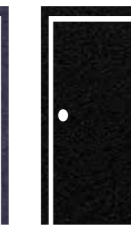

NOIR 2100 SABLÉ



RAL 7016 SABLÉ

EN OPTION

Tous les coloris RAL satinés et autres finitions sablées. Monocoloration possible.



L'ACIER

sobriété et efficacité



La robustesse des portes acier offre de bonnes garanties de sécurité, d'excellentes performances thermiques, le tout au meilleur prix ! Associées à un dormant en aluminium, les portes acier ne nécessitent que peu d'entretien. Le design contemporain, les lignes graphiques très tendance répondent parfaitement aux exigences de la maison individuelle neuve. De quoi craquer pour notre gamme acier.

ALLIUM GRAPHIC



TREND



GRAPH



STYLE



OPTIMUM



SENSITIVE



CUBE



ORIGIN



CURVE 1



CURVE 2



MACH



MACH 5



MACH 5 S



TOTEM



WAVE



GROOVE





GRAPH
Ud = 1,1 W/m².K
RAL 7030



VUE INTÉRIEURE
RAL 9016



LE + PRODUIT

Optez pour le relief avec ces portes aux motifs généreux.



LE + PRODUIT

Une version vitrée pour plus de luminosité.



TREND
Ud = 1,4 W/m².K
RAL 3004



VUE INTÉRIEURE
RAL 9016



OPTIMUM
DORMANT ALUMINIUM
Ud = 1,3 W/m².K
RAL 5010



LE + PRODUIT

Pour une facilité d'entretien et le choix de l'esthétique, optez pour le dormant en aluminium.



VUE INTÉRIEURE
RAL 9016



SENSITIVE
Ud = 1,1 W/m².K
RAL 8019



VUE INTÉRIEURE
RAL 8019



LE + PRODUIT

Une porte unique grâce à l'alternance de bandes satinées et de bandes sablées de même finition RAL.



STYLE
Ud = 1,1 W/m².K
RAL 7016



VUE INTÉRIEURE
RAL 9016



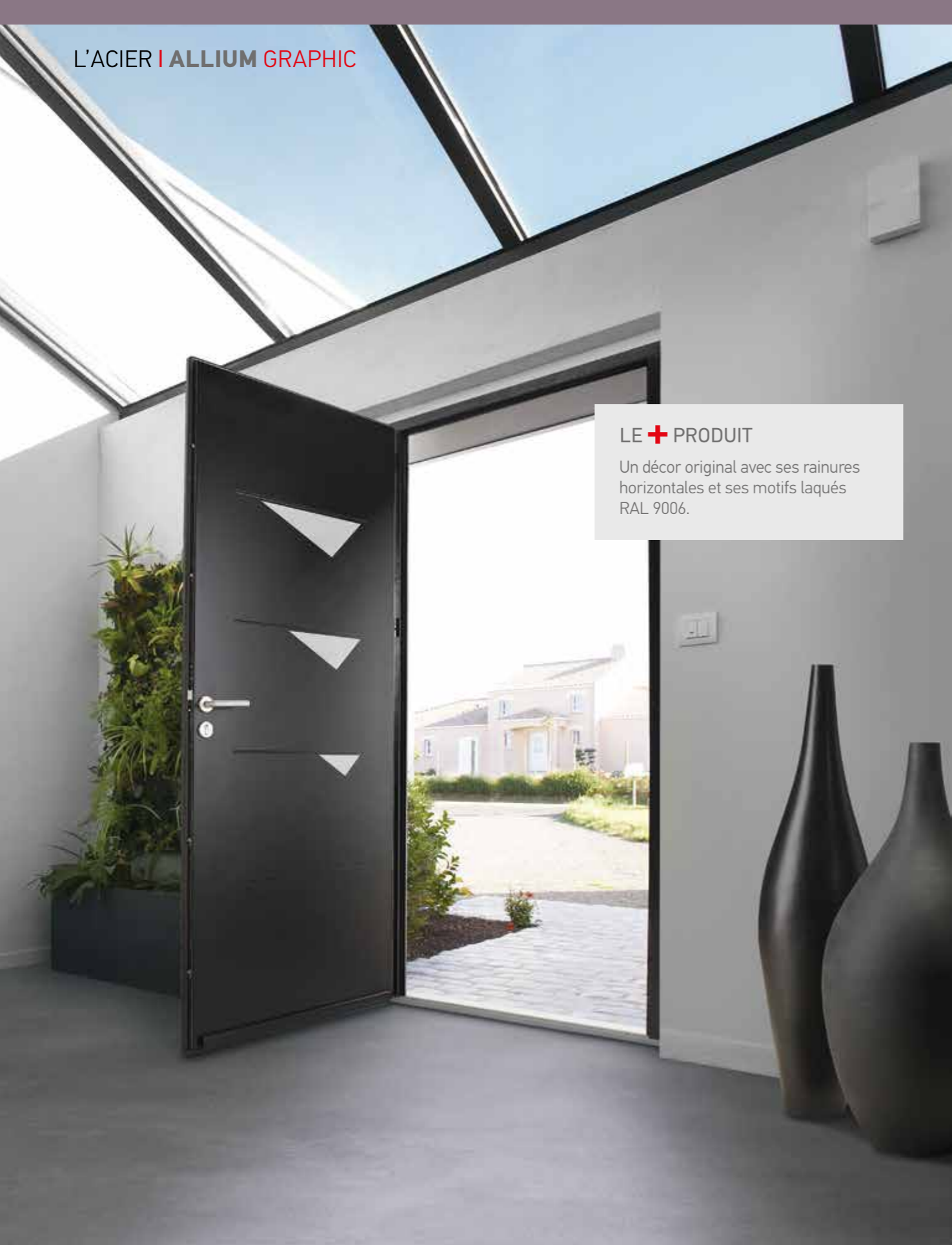

LE + PRODUIT

Un décor original avec ses rainures horizontales et ses motifs laqués RAL 9006.

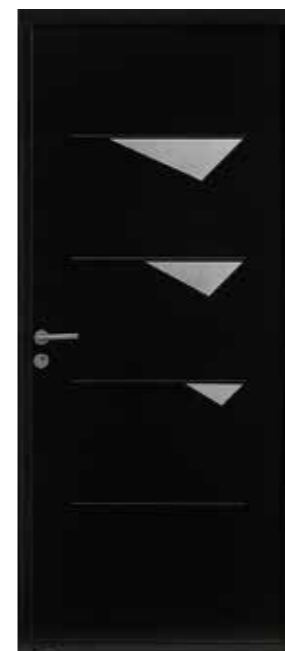

ORIGIN
Ud = 1,1 W/m².K
RAL 9005



CUBE
Ud = 1,1 W/m².K
RAL 3005

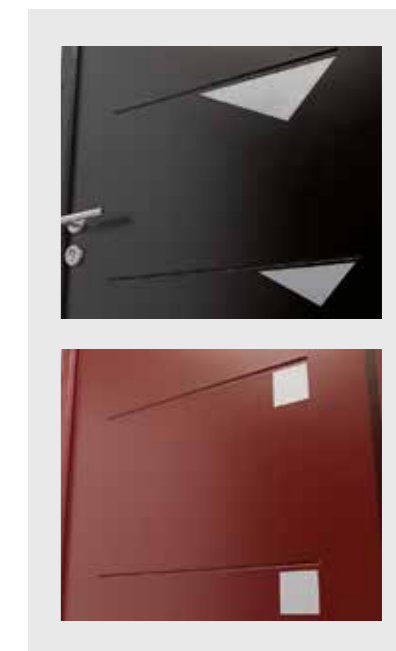

VUE INTÉRIEURE
RAL 9016



CURVE 1
Ud = 1,1 W/m².K
RAL 9016



CURVE 2
Ud = 1,1 W/m².K
RAL 5007



WAVE
Ud = 1,4 W/m².K
RAL 3004



WAVE
Ud = 1,4 W/m².K
RAL 7032



VUE INTÉRIEURE
RAL 7032

LE + PRODUIT

Cadre vitrage contretypé de la même couleur que la porte, sans vis apparente pour une finition de qualité.



TOTEM
DORMANT ALUMINIUM
RAL 9016



TOTEM
Ud = 1,4 W/m².K
RAL 5003



GROOVE
Ud = 1,3 W/m².K
RAL 7040



VUE INTÉRIEURE
RAL 9016





MACH
Ud = 1,1 W/m².K
RAL 5024

VUE INTÉRIEURE
RAL 5024



LE + PRODUIT

Le relief de la porte.

Disponible en version vitrée demi-lune pour plus de luminosité.



MACH 5S
Ud = 1,2 W/m².K
RAL 3004



MACH 5
Ud = 1,2 W/m².K
RAL 7016



VUE INTÉRIEURE
RAL 7016

Une gamme complète de dormants pour le neuf et la rénovation

CONCEPTION

Portes disponibles en dimension standard 215 x 90 cm, 215 x 100 cm et 200 x 80 cm (page 93).

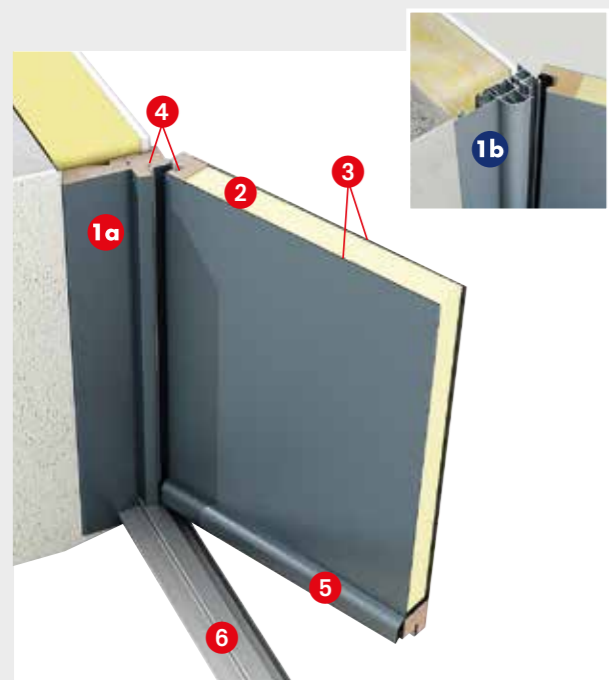

DORMANT AU CHOIX :

- ①a Cadre dormant bois exotique de 45 mm d'épaisseur avec profil à recouvrement. Possibilité de parachever des fourrures pour une isolation totale de 200 mm.
- ①b Cadre dormant aluminium de 58 mm d'épaisseur avec rupture de pont thermique par barrettes en polyamide. Possibilité de parachever des fourrures pour une isolation totale de 200 mm.

② Panneau isolant de 46 mm d'épaisseur avec âme haute isolation en mousse polyuréthane injectée.

③ Parements métalliques sur les deux faces de 1 mm d'épaisseur.

④ Double joint d'étanchéité isotherme et isophonique.

⑤ Jet d'eau aluminium.

⑥ Seuil aluminium de 20 mm (conforme aux normes pour « personnes à mobilité réduite »).

▷ Crémone automatique 5 points (4 galets, 1 pêne dormant et 1 pêne demi-tour). Crémone à relevage disponible en option.

▷ Fiches double broches réglables en 3 dimensions (hauteur, largeur, profondeur) sans dégonflage.

▷ Possibilité d'associer des impostes et fixes vitrés aux portes d'entrée équipées de dormants bois.



OPTION LEDS INTÉGRÉES sur le dormant aluminium avec détecteur de présence.

Plus d'informations page 8.



COULEURS ET FINITIONS

FINITIONS DE BASE (monocoloration)

Pré-peinture blanche sauf modèles Origin, Style, Curve 1, Curve 2, Cube et Sensitive disponibles en 16 couleurs préférentielles au choix :

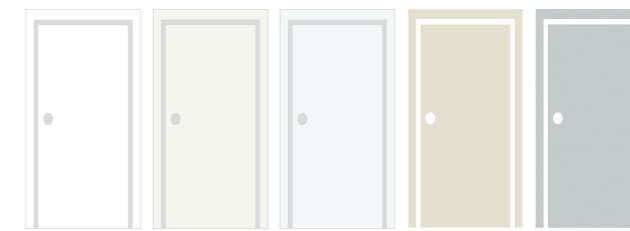

PRÉ-PEINTURE BLANCHE RAL 9010 RAL 9016 RAL 1013 RAL 7035

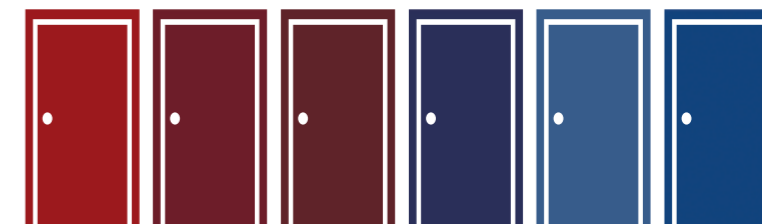

RAL 3002 RAL 3004 RAL 3005 RAL 5003 RAL 5007 RAL 5010

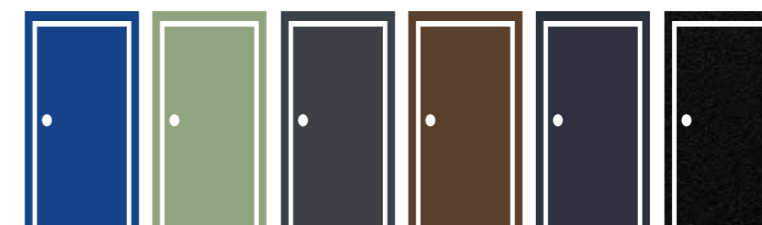

RAL 5017 RAL 6021 RAL 7016 RAL 8028 BLEU CANON NOIR 2100 SABLÉ

EN OPTION

Tous les coloris RAL et autres finitions sablées. Bicoloration possible.



Choisir une couleur foncée comporte certains risques. En cas d'exposition directe au soleil, la porte peut atteindre des températures élevées pouvant provoquer des brûlures en cas de contact prolongé. L'exposition prolongée de la porte au soleil comporte également un risque de déformation important pouvant altérer son bon fonctionnement. Le choix de la couleur de votre porte d'entrée acier doit être cohérent avec son exposition. La responsabilité des Menuiseries Françaises ne pourra être engagée si la teinte choisie se révèle non appropriée.

LE PVC

esthétique et confort



Le PVC c'est l'assurance de la facilité d'entretien et des hautes performances thermiques, en gamme standard ou sur-mesure. Avec ses nombreuses options décoratives et sa large palette de styles, du menuisé au plus design, faites de votre porte un modèle unique, au millimètre près. Les méthodes de production de nos portes PVC témoignent de notre engagement pour le respect de l'environnement. En effet, nous fabriquons nos profilés PVC à partir d'une formule sans plomb, dont 16 % proviennent de matières recyclées dans nos usines.



CONFORT + PVC



CONFORT i PVC





MELLITE
Ud = 1,4 W/m².K
RAL 9016

LE + PRODUIT MELLITE ET FLUORINE

Ces modèles sont également disponibles avec des inserts en aluminium finition inox brossé :
– en option avec la finition RAL 9016 (2 faces),
– de base avec la finition face extérieure RAL 7016 / face intérieure RAL 9016.



VUE INTÉRIEURE
RAL 9016



FLUORINE
Ud = 1,4 W/m².K
RAL 9016



VUE INTÉRIEURE
RAL 9016



CLARYSSE
Ud = 1,4 W/m².K
RAL 9016



VUE INTÉRIEURE
RAL 9016

LE + PRODUIT CLARYSSE

Vitrage avec petits intégrés fer brossé.





NACRE
Ud = 1,5 W/m².K
Plaxé RAL 7016



VUE INTÉRIEURE
RAL 9016



GÉODE VITRAGE DÉCO
Ud = 1,7 W/m².K
RAL 9016



VUE INTÉRIEURE
RAL 9016



GÉODE
Ud = 1,7 W/m².K
RAL 9016



TITANE
Ud = 1,5 W/m².K
Plaxé RAL 7016



VUE INTÉRIEURE
RAL 9016

LE + PRODUIT TITANE

D'autres configurations sont possibles mixant vitrage et/ou panneau plein (uniquement pour les finitions RAL 9016 et ton sable).

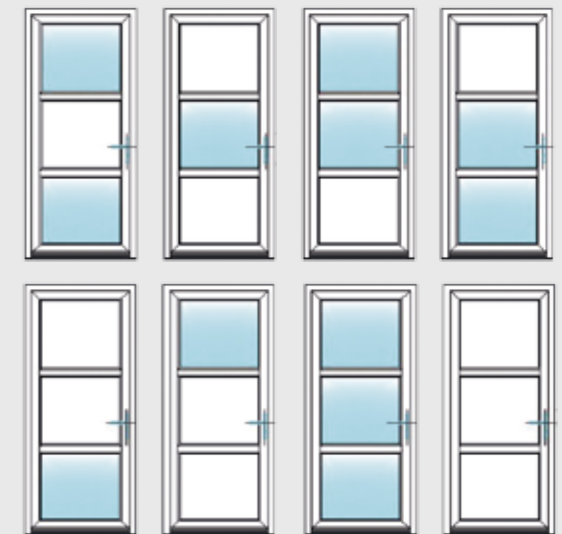



CITRINE
Ud = 1,4 W/m².K
RAL 9016



VUE INTÉRIEURE
RAL 9016



AZURITE
Ud = 1,8 W/m².K
RAL 9016



VUE INTÉRIEURE
RAL 9016

LE + PRODUIT

Le choix du design contemporain :

- Inserts (modèle CITRINE).
- Barre de tirage inox sur les modèles contemporains (en option).



AMAZONITE
Ud = 1,6 W/m².K
RAL 9016



VUE INTÉRIEURE
RAL 9016



SAPHIR
Ud = 1,4 W/m².K
RAL 9016



ONYX
Ud = 1,4 W/m².K
Ton sable



AGATHE
Ud = 1,5 W/m².K
RAL 9016



VUE INTÉRIEURE
RAL 9016



AGATHE
Ud = 1,5 W/m².K
Plaxé ton Chêne



CORAIL
Ud = 1,4 W/m².K
RAL 9016

Vitrage décor CORAIL :
clair partiellement sablé avec motif laqué.





LE + PRODUIT

Choisissez votre porte semi-vitrée pour gagner en luminosité.



Cimaise ronde de la porte Cristal.



Grille noire de base, disponible en option en blanc, ton sable ou gris RAL 9006.



IRIS
CHÂSSIS OUVRANT
Ud = 1,5 W/m².K
RAL 9016



ELARA
CHÂSSIS OUVRANT
Ud = 1,5 W/m².K
Ton Sable

VUE INTÉRIEURE
Ton sable



COLOMBIA
Ud = 1,5 W/m².K
RAL 9016



CRISTAL
Ud = 1,6 W/m².K
RAL 9016



TOPAZE
Ud = 1,6 W/m².K
RAL 9016



VUE INTÉRIEURE
RAL 9016



Grille noire

Grille blanche

Grille ton sable

Grille RAL 9006



Grille noire

Grille blanche

Grille ton sable

Grille RAL 9006



LE + PRODUIT

Avec la version châssis ouvrant, l'entretien de votre vitrage sera facilité.



LE + PRODUIT

Pour un style plus traditionnel, optez pour ces modèles aux panneaux moulurés, droits ou chapeau de gendarme.

Nos portes PVC sont aussi disponibles en version deux vantaux.



NAIADE
Ud = 1,5 W/m².K
RAL 9016



NAIADE
Ud = 1,5 W/m².K
Plaxé ton Chêne



THALASSA
Ud = 1,5 W/m².K
RAL 9016



THALASSA
Ud = 1,5 W/m².K
Plaxé ton Chêne



OBÉRON
Ud = 1,3 W/m².K
RAL 9016



OPALE
Ud = 1,3 W/m².K
Ton Sable



CORDÉLIA
Ud = 1,4 W/m².K
RAL 9016



OPHÉLIA
Ud = 1,3 W/m².K
Ton sable



CALYPSO
Ud = 1,5 W/m².K
Plaxé ton Chêne



AVENTURINE
Ud = 1,7 W/m².K
RAL 9016



LE + PRODUIT

Le PVC plaxé ton Chêne, c'est l'avantage du PVC (facilité d'entretien, performances thermiques) et l'esthétique chaleureuse du bois.



COBALT
Ud = 1,3 W/m².K
RAL 9016



AMBRE
Ud = 1,5 W/m².K
Ton Sable



JADE
Ud = 1,6 W/m².K
Ton Sable



QUARTZ
Ud = 1,3 W/m².K
RAL 9016



VUE INTÉRIEURE
RAL 9016

CONCEPTION

Portes disponibles en sur-mesure.
En neuf et en rénovation.



- ① Une gamme de dormants en neuf, dormants monobloc pour une isolation totale jusqu'à 160 mm ou dormants rénovation.
 - ② Cadre ouvrant de 60 mm d'épaisseur intégrant des renforts en acier galvanisé. Double renfort sur le battant crémone assurant une planéité optimale.
 - ③ Panneau haute isolation de 28 mm avec mousse isolante Styrofoam.
 - ④ Moulures grands cadres et parclozes intérieures (coupées d'onglet) avec joint coextrudé blanc.
 - ⑤ Double joint d'étanchéité isotherme et isophonique.
 - ⑥ Seuil aluminium anodisé naturel de 20 mm (conforme aux normes pour « personnes à mobilité réduite »).
- ▷ Crémone automatique 5 points (4 galets, 1 pêne dormant et 1 pêne demi-tour). Crémone à relevage disponible en option.
 - ▷ Fiches réglables en 3 dimensions (hauteur, largeur, profondeur) sans dégonflage. Les fiches sont équipées de caches-fiches aluminium blanc, ton sable, gris ou marron.

AVANTAGE SÉCURITÉ

Pour plus de résistance, optez pour la crémone automatique à crochets (2 crochets, 2 galets, 1 pêne dormant et 1 pêne demi-tour) et le système anti-dégondage de votre porte composé de deux gâches : une sur le montant dormant et l'autre sur l'ouvrant de la porte.



OPTION LEDS INTÉGRÉES

Option LEDS intégrées sur le dormant avec détecteur de présence.

Plus d'informations page 8.



Créez votre porte en fonction de votre goût

Choisissez parmi les différentes options de personnalisation.

CIMAISES

Simple



Double



PANNEAUX BAS

Simple



Double



Tous nos modèles PVC de la gamme Confort + sont disponibles en version deux vantaux ou avec une partie tiercée (hors modèles GEODE déco et modèles plaxés).

DEUX VANTAUX



TIERCÉE



FINITION

DE BASE

Finition blanche RAL 9016



EN OPTION

Ton sable proche RAL 1013 (sauf modèle CITRINE)

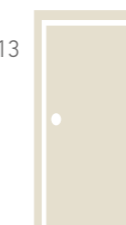

Plaxé Chêne doré 2 faces (modèles CALYPSO, ELARA, NAIADE, THALASSA, AGATHE, IRIS)



Plaxé RAL 7016 1 ou 2 faces (modèles NACRE et TITANE)

1 face extérieure (modèles FLUORINE, MELLITE et CLARYSSE)



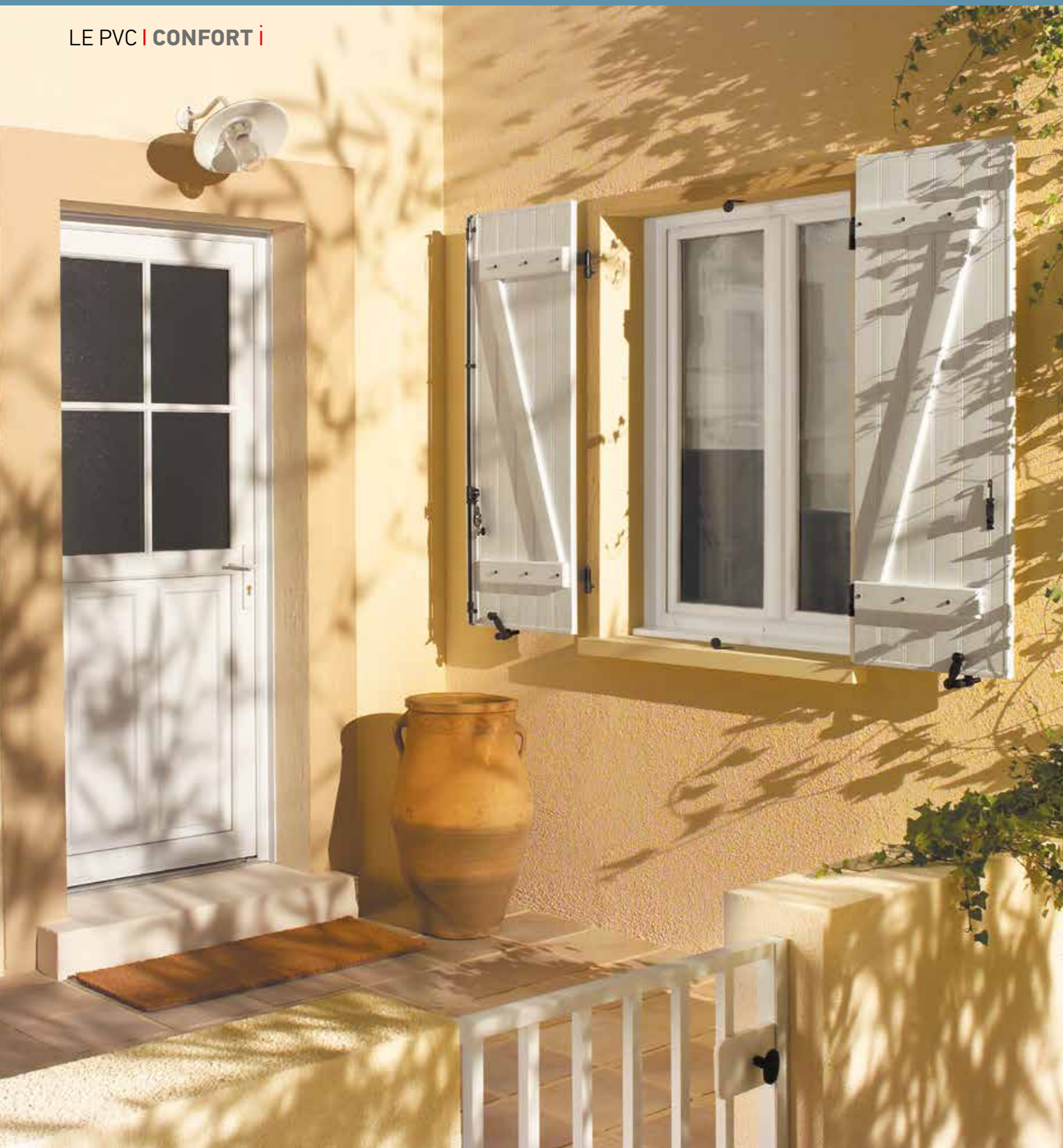

KÉA
Ud = 1,6 W/m².K
RAL 9016



MYKONOS
Ud = 1,4 W/m².K
RAL 9016



PAROS
Ud = 1,6 W/m².K
RAL 9016



EGINA
Ud = 1,6 W/m².K
RAL 9016



LIPSI
Ud = 1,5 W/m².K
RAL 9016



RHODES
Ud = 1,4 W/m².K
RAL 9016



IKARIA
Ud = 1,4 W/m².K
RAL 9016



DELOS
Ud = 1,5 W/m².K
RAL 9016



CONCEPTION

Portes disponibles en sur-mesure.
En neuf et en rénovation.



- ① Une gamme de dormants en neuf, dormants monobloc pour une isolation totale jusqu'à 160 mm ou dormants rénovation.
 - ② Cadre ouvrant de 60 mm d'épaisseur.
 - ③ Panneau haute isolation de 24 mm.
 - ④ Parcloes moulurées avec joint coextrudé blanc.
 - ⑤ Double joint d'étanchéité isotherme et isophonique.
 - ⑥ Jet d'eau mouluré avec bouchon.
 - ⑦ Seuil aluminium anodisé naturel de 20 mm (conforme aux normes pour « personnes à mobilité réduite »).
- ▷ Crémone à relevage 5 points (4 galets, 1 pêne dormant et 1 pêne demi-tour). Crémone automatique 5 points disponible en option.
 - ▷ Fiches classiques. En option, fiches réglables en 3 dimensions sans dégonflage et équipées de caches fiches aluminium blanc, ton sable, gris ou marron.

FINITION

DE BASE

Finition
blanche
RAL 9016

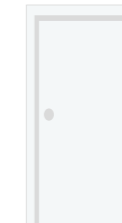

AVANTAGE SÉCURITÉ

Optez pour la crémone automatique à crochets (2 crochets, 2 galets, 1 pêne dormant et 1 pêne demi-tour) et le système anti-dégondage de votre porte pour plus de résistance.



OPTION LEDS INTÉGRÉES

Option LED intégrées sur le dormant avec détecteur de présence.

Plus d'informations page 8.



LE BOIS

naturel et chaleureux



Sa noblesse naturelle et son authenticité le rendent très chaleureux : le bois est l'allié des portes traditionnelles aux formes majestueuses, mais aussi des architectures de caractère. Choix des couleurs et des finitions, styles décoratifs, performances thermiques... pour satisfaire chaque besoin, notre gamme propose de nombreux modèles déclinés en 3 gammes spécifiquement ciblées.

CONFORT K



DUNIA PRADA LIGNA



ORSAY PRISCILIA SAULIEU



AGORA ACTUA BALTIKA



OLÉRON USSIA ASPELLA



LIMA PREMIUM DRACENA ANCOLLIA

CONFORT + BOIS



ALPINA CHAMILLIA LAURA



MONIA GENTIANA SERINA



TAVONIA OLLIA VENECIA



OLGA CASTERINA ESTELLA ODESSA



DEBORAH SOLANO

CONFORT i BOIS



BREVA

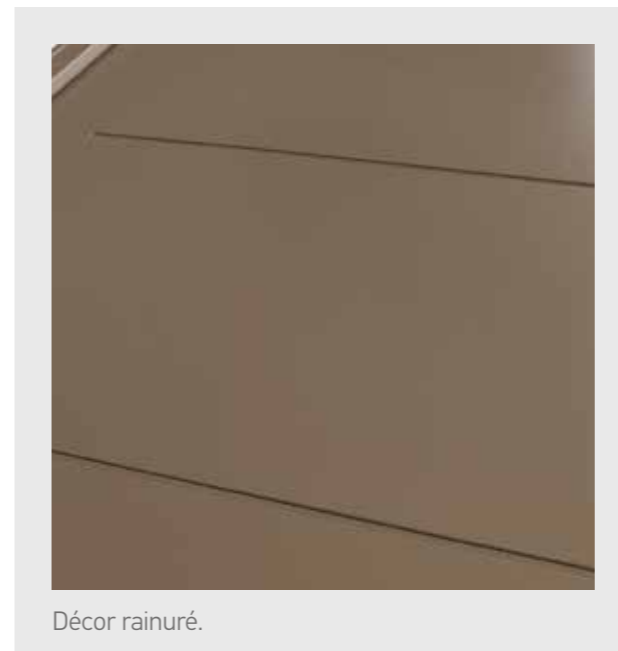

Décor rainuré.



PRADA
Ud = 1 W/m².K
RAL 7006

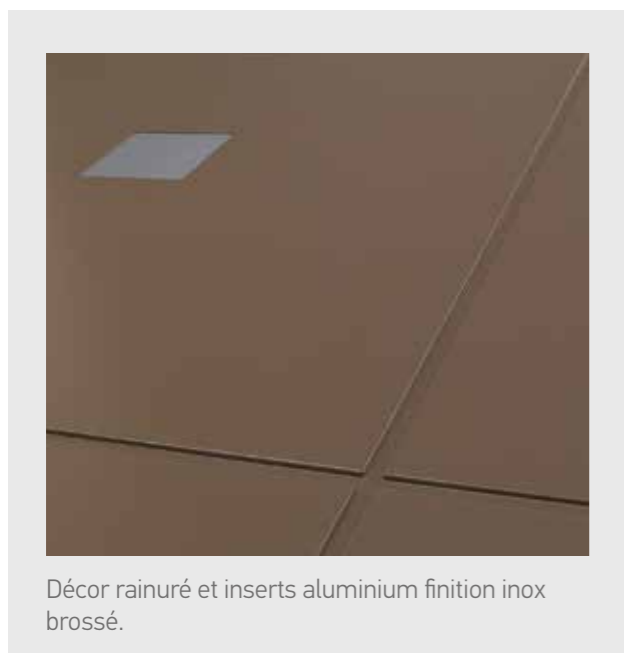

Décor rainuré et inserts aluminium finition inox brossé.



LIGNA
Ud = 1 W/m².K
RAL 7006



VUE INTÉRIEURE
RAL 7006

LE + PRODUIT

Prada Décor avec inserts aluminium.



PRADA DÉCOR
Ud = 1 W/m².K
RAL 7016





DUNIA
Ud = 1,4 W/m².K
RAL 7016



VUE INTÉRIEURE
RAL 7016



Cadre vitrage en bois peint RAL 9006



AGORA
Ud = 1 W/m².K
RAL 7016



AGORA
1 HUBLLOT
Ud = 1,1 W/m².K
RAL 3004



AGORA
2 HUBLLOTS
Ud = 1,1 W/m².K
RAL 3004



VUE INTÉRIEURE
RAL 3004



En option, optez pour le bouton bois triangulaire.

ACTUA
Ud = 1 W/m².K
RAL 7031



ACTUA HUBLLOT
Ud = 1,2 W/m².K
RAL 7006

VUE INTÉRIEURE
RAL 7006



BALTIKA
Ud = 1 W/m².K
Lasure Chêne doré

VUE INTÉRIEURE
Lasure Chêne doré



BALTIKA HUBLLOT
Ud = 1,1 W/m².K
RAL 5010





PRISCILIA
Ud = 1 W/m².K
Lasure Chêne doré



OLÉRON
Ud = 1 W/m².K
Lasure Chêne doré



VUE INTÉRIEURE
Lasure Chêne doré



SAULIEU
Ud = 1 W/m².K
Lasure Chêne doré



ORSAY
Ud = 1 W/m².K
Lasure Chêne doré



VUE INTÉRIEURE
Lasure Chêne doré



DRACENA
Ud = 1 W/m².K
Lasure Chêne doré



USSIA
Ud = 1,2 W/m².K
Lasure Chêne doré



VUE INTÉRIEURE
Lasure Chêne doré

LE + PRODUIT

Performances thermiques optimales et l'esthétique d'une porte menuisée traditionnelle avec ses moulures en relief.



ASPELLA
Ud = 1 W/m².K
Lasure Chêne doré



LIMA
Ud = 1 W/m².K
Lasure Chêne doré



VUE INTÉRIEURE
Lasure Chêne doré



ANCOLLIA
Ud = 1 W/m².K
Lasure Chêne doré



PREMIUM
Ud = 1,6 W/m².K
Lasure Chêne doré



VUE INTÉRIEURE
Lasure Chêne doré



CONCEPTION

**Portes disponibles en sur-mesure.
En neuf et en rénovation.**

① Cadre dormant de 45 mm d'épaisseur avec profil à recouvrement. Possibilité de parachever des fourrures pour une isolation totale de 200 mm.

② Cadre ouvrant de 46 mm d'épaisseur avec mousse ultra isolante.

Selon modèle :

③a Panneau décor rainuré et/ou incrusté d'inserts : modèles DUNIA, PRADA, LIGNA, AGORA, ACTUA, NOVEO, BALTIKA, PRISCILIA, ANCOLLIA.

③b Moulure décorative : modèles USSIA, ASPELLA, LIMA, PREMIUM, DRACENA.

③c Moulure grand cadre : modèles ORSAY, SAULIEU, OLÉRON.

④ Joint périphérique isotherme et isophonique sur le vantail :
• brun pour les finitions lasurées,
• marron foncé pour les finitions peinture.

⑤ Joint 3 côtés sur le cadre dormant.

⑥ Seuil aluminium de 20 mm (conforme aux normes pour « personnes à mobilité réduite ») :
• anodisé bronze pour les finitions lasures,
• anodisé naturel pour les finitions peinture.

▷ Crémone automatique 5 points (4 galets, 1 pêne dormant et 1 pêne demi-tour). Crémone à relevage disponible en option.



Système exclusif « Réglage Plus » permettant un réglage précis et simple de votre porte et facilitant son ouverture et fermeture pendant de nombreuses années.



- ① Déplacer le capot du bois vers le haut.
- ② Dévisser vers la gauche donne du rond à la porte.
- ③ Visser vers la droite donne du creux à la porte.

FINITION

DE BASE

Tous les modèles bénéficient d'une pré finition lasure chêne dorée (2 couches) ou d'une peinture blanche (2 couches).

EN OPTION

Vous avez le choix entre :

4 finitions lasure 3 couches.



Chêne doré



Chêne rustique



Merisier



Movingui

Finition peinture 4 couches selon nuancier RAL.



Finition patine antique.

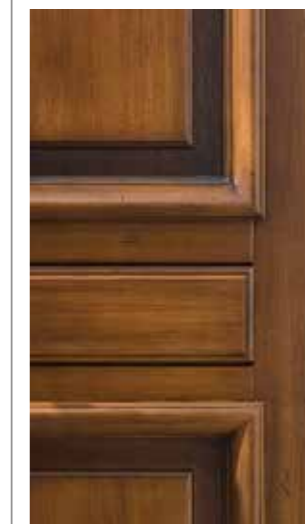

Bi-coloration :

- Face intérieure lasure/ face extérieure peinture,
- Face intérieure peinture A/ face extérieure peinture B,
- Face intérieure peinture/ face extérieure lasure.



ALPINA
Ud = 2 W/m².K
Lasure Chêne doré



CHAMILLIA
Ud = 2 W/m².K
RAL 5024



LAURA
Ud = 2 W/m².K
RAL 6019



VUE INTÉRIEURE
RAL 6019



OLGA OG4
CHÂSSIS OUVRANT
Ud = 2,2 W/m².K
RAL 1019



VUE INTÉRIEURE
RAL 1019



OLGA PL FB
Ud = 2,2 W/m².K
RAL 1019

LE + PRODUIT

Châssis ouvrant pour aérer en toute sécurité votre maison.





ODESSA AS4
CHÂSSIS OUVRANT
Ud = 2,2 W/m².K
Lasure Chêne doré



VUE INTÉRIEURE
Lasure Chêne doré



ODESSA PL FB
Ud = 2,2 W/m².K
Lasure Chêne doré



VENECIA E
CHÂSSIS OUVRANT
Ud = 2,2 W/m².K
Lasure Chêne doré



VENECIA P
CHÂSSIS OUVRANT
Ud = 2,2 W/m².K
Lasure Chêne doré



VENECIA VP4
Ud = 2,2 W/m².K
Lasure Chêne doré

LE + PRODUIT

Le choix de la personnalisation : grille de ferronnerie, panneau simple ou double, bouton, entrée de boîte aux lettres...



OLLIA GV4
CHÂSSIS OUVRANT
Ud = 2,2 W/m².K
Lasure Chêne doré



OLLIA E
CHÂSSIS OUVRANT
Ud = 2,2 W/m².K
Lasure Chêne doré



OLLIA PL FB
Ud = 2,2 W/m².K
Lasure Chêne doré



OLLIA VP8
Ud = 2,2 W/m².K
Lasure Chêne doré



OLLIA DV2
CHÂSSIS OUVRANT
Ud = 2,2 W/m².K
Lasure Chêne doré



OLLIA GV1
CHÂSSIS OUVRANT
Ud = 2,2 W/m².K
Lasure Chêne doré



SÉRINA
GRAND VITRAGE
Ud = 2,2 W/m².K
RAL 7016



SÉRINA
4 CARREAUX
Ud = 2,2 W/m².K
RAL 7016



LE + PRODUIT
SÉRINA

Ouverture totale du vantail
haut indépendamment du
vantail bas.



SÉRINA
6 CARREAUX
Ud = 2,2 W/m².K
RAL 7016



SÉRINA
9 CARREAUX
Ud = 2,2 W/m².K
RAL 7016



VUE INTÉRIEURE
RAL 7016



ESTELLA
GRAND VITRAGE
Ud = 2,2 W/m².K
Lasure Chêne doré



ESTELLA
4 CARREAUX
Ud = 2,2 W/m².K
Lasure Chêne doré



ESTELLA
6 CARREAUX
Ud = 2,2 W/m².K
Lasure Chêne doré



ESTELLA
9 CARREAUX
Ud = 2,2 W/m².K
Lasure Chêne doré



VUE INTÉRIEURE
Lasure Chêne doré





TAVONIA VP9
Ud = 2,1 W/m².K
RAL 7006



TAVONIA
Ud = 2,1 W/m².K
RAL 7006



VUE INTÉRIEURE
RAL 7006



DÉBORAH PL FB
Ud = 2,2 W/m².K
RAL 9010



**DÉBORAH PC4
CHÂSSIS OUVRANT**
Ud = 2,2 W/m².K
RAL 9010



VUE INTÉRIEURE
RAL 9010



CASTERINA
Ud = 2 W/m².K
Lasure Chêne rustique



VUE INTÉRIEURE
Lasure Chêne rustique



**MONIA 1
CHÂSSIS OUVRANT**
Ud = 2,1 W/m².K
Lasure Chêne doré



VUE INTÉRIEURE
Lasure Chêne doré



**GENTIANA A
CHÂSSIS OUVRANT**
Ud = 2,1 W/m².K
Lasure Chêne doré



VUE INTÉRIEURE
Lasure Chêne doré

CONCEPTION

Portes disponibles en sur-mesure.
Existe aussi en rénovation.



- ① Cadre dormant de 45 mm d'épaisseur avec profil à recouvrement. Possibilité de parachever des fourrures pour une isolation totale de 200 mm.
 - ② Cadre ouvrant de 46 mm d'épaisseur.
 - Porte pleine : panneau isolant de 35 mm d'épaisseur avec âme en mousse isolante.
 - Porte vitrée : vitrage isolant Cekal.
 - ③ Moulure grand cadre.
 - ④ Joint d'étanchéité isotherme et isophonique.
 - ⑤ Plinthe travaillée.
 - ⑥ Seuil aluminium de 20 mm (conforme aux normes pour « personnes à mobilité réduite ») :
 - anodisé bronze pour les finitions lasure.
 - anodisé naturel pour les peintures.
- ▷ Crémone automatique 5 points (4 galets, 1 pêne dormant et 1 pêne demi-tour). Crémone à relevage disponible en option.
- ▷ Système exclusif « Réglage Plus » permettant un réglage précis et simple de votre porte et facilitant son ouverture et fermeture pendant de nombreuses années.

Créer votre porte en fonction de votre goût

Choisissez parmi les différentes options de personnalisation.

FINITION

DE BASE

Tous les modèles bénéficient d'une pré finition lasure chêne dorée (2 couches) ou d'une peinture blanche (2 couches).

EN OPTION

Vous avez le choix entre :

4 finitions lasure 3 couches.



Finition patine antique.



Finition peinture 4 couches selon nuancier RAL.



Bi-coloration :

- Face intérieure lasure / face extérieure peinture,
- Face intérieure peinture A / face extérieure peinture B,
- Face intérieure peinture / face extérieure lasure.



CIMAISES

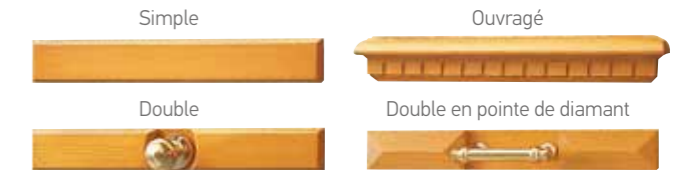

PANNEAUX BAS





SOLANO
Ud = 2,4 W/m².K
Lasure Chêne doré



VUE INTÉRIEURE
Lasure Chêne doré



BREVA
Ud = 2,2 W/m².K
Lasure Chêne doré



CONCEPTION

Portes disponibles en dimension standard en 215 x 90 cm.



- ① Cadre dormant de 45 mm d'épaisseur avec profil à recouvrement. Possibilité de parachever des fourrures pour une isolation totale de 165 mm.
 - ② Cadre ouvrant de 36 mm d'épaisseur.
 - ③ Moulure décorative et plate-bande face extérieure.
 - ④ Joint d'étanchéité isotherme et isophonique.
 - ⑤ Plinthe travaillée.
 - ⑥ Seuil aluminium anodisé naturel de 36 mm.
- ▷ Crémone automatique 5 points (4 galets, 1 pêne dormant et 1 pêne demi-tour). Crémone à relevage disponible en option.
- ▷ Système exclusif « Réglage Plus » permettant un réglage précis et simple de votre porte et facilitant son ouverture et fermeture pendant de nombreuses années.

FINITION

DE BASE

Pré finition lasure Chêne doré ou peinture blanche.

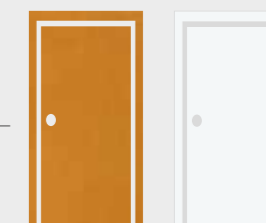

PORTES DE SERVICE

fonctionnalité et discrétion



Nos portes de service, en pvc, acier ou bois, vous garantiront l'isolation thermique et sauront se fondre parfaitement dans l'architecture de votre maison.

PVC



ACIER



BOIS



PORTES DE SERVICE | PVC



PSP1
RAL 9016



PSP4
RAL 9016



PSP5
RAL 9016



PSP6
RAL 9016



PSP1 HI
Ud = 1,4 W/m².K
Plaxé RAL 7016



PSP1 HI
Ud = 1,4 W/m².K
Plaxé Chêne doré



PSP4 HI
Ud = 1,5 W/m².K
Plaxé RAL 7016



PSP5 HI
Ud = 1,5 W/m².K
Plaxé RAL 7016



LE + PRODUIT

Performance
Haute Isolation.

Portes disponibles en dimension standard (215 x 80 - 215 x 90 - 200 x 80 - 200 x 90 cm).

FINITION

DE BASE



Blanc
RAL 9016
2 faces

EN OPTION

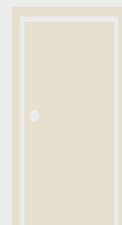

Ton sable
proche
RAL 1013
2 faces

CÔTÉ TECHNIQUE

- Dormant au choix.
- Ouvrant de 60 mm avec panneau de remplissage alvéolaire de 20 mm et parcloles moulurées.
- Double joint d'étanchéité isotherme et isophonique.
- Seuil en aluminium de 20 mm (conforme aux normes pour « personnes à mobilité réduite »).
- Crémone à relevage 5 points (4 galets, 1 pêne dormant et 1 pêne demi-tour).
- 5 fiches droites et cache-fiches PVC.

Portes disponibles en dimension standard (215 x 80 - 215 x 90 - 200 x 80 - 200 x 90 cm).

FINITION

DE BASE

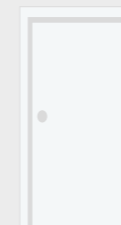

Blanc
RAL 9016
2 faces

EN OPTION



Ton sable
proche
RAL 1013
2 faces



Tôle alu.
plaxée
Chêne doré
1 ou 2 faces



Tôle alu.
laquée
RAL 7016
1 ou 2 faces

CÔTÉ TECHNIQUE

- Dormant au choix.
- Ouvrant de 60 mm avec panneau de remplissage lisse isolant de 24 mm et parcloles moulurées (mousse isolante ou vitrage 4ITR/16G/4).
- Double joint d'étanchéité isotherme et isophonique.
- Seuil en aluminium de 20 mm (conforme aux normes pour « personnes à mobilité réduite »).
- Crémone à relevage 5 points (4 galets, 1 pêne dormant et 1 pêne demi-tour).
- 5 fiches droites et cache-fiches PVC.



OPTIMUM
Ud = 1,1 W/m².K
RAL 7016



TOTEM
Ud = 1,4 W/m².K
RAL 9016



LE + PRODUIT

Pour une façade harmonieuse, optez pour l'esthétique coordonnée de nos portes d'entrée et portes de service acier.



PSB1



OPTION
PETITS BOIS



OPTION
GRILLE DE
FERRONNERIE



PSB2



OPTION
GRILLE DE
FERRONNERIE



OPTION
PETITS BOIS



PSB3
Ud = 1,4 W/m².K



PSB4

LE + PRODUIT

Modèle PSB3 disponible en version Haute Isolation avec panneau super isolant de 46 mm d'épaisseur en dimension 200 x 80 cm.

Portes disponibles en dimension standard
200 x 80 cm.

FINITION

DE BASE

Pré-peinture
blanche



EN OPTION

Tous les coloris RAL et autres
finitions sablées. Possibilité de
bicoloration.



CÔTÉ TECHNIQUE

- Dormant au choix : bois ou aluminium.
- Panneau isolant de 46 mm d'épaisseur avec âme super isolante en mousse polyuréthane injectée.
- Parements métalliques sur les deux faces de 1 mm d'épaisseur.
- Double joint d'étanchéité isotherme et isophonique.
- Jet d'eau aluminium.
- Seuil aluminium de 20 mm (conforme aux normes pour « personnes à mobilité réduite »).
- Crémone automatique 5 points (4 galets, 1 pêne dormant et 1 pêne demi-tour). Crémone à relevage disponible en option.
- Fiches double broches réglables en 3 dimensions (hauteur, largeur, profondeur) sans dégonflage.

Portes disponibles en dimension standard
(215 x 80 - 215 x 90 - 200 x 80 - 200 x 90 cm).

FINITION

DE BASE

Egalisateur ton
Chêne doré

EN OPTION

Apprêt blanc ou
préfinition lasure Chêne doré
ou préfinition peinture blanche

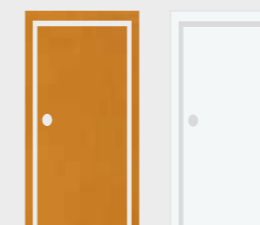





CÔTÉ TECHNIQUE

- Dormant de 45 mm avec profil à recouvrement.
- Ouvrant constitué d'un cadre massif de 36 mm d'épaisseur.
- Panneau en Okoumé de 17 mm avec âme en aggloméré ou panneau super isolant de 46 mm d'épaisseur (option Haute Isolation).
- Joint d'étanchéité isotherme et isophonique placé en barrière intérieure sur la périphérie du vantail.
- Seuil en aluminium anodisé naturel de 36 mm.
- Crémone à relevage 5 points (4 galets, 1 pêne dormant et 1 pêne demi-tour).
- 4 fiches à broches réglables en 2 dimensions avec dégonflage finition bichromatée.

LES QUINCAILLERIES





PORTES ALUMINIUM

DE BASE	EN OPTION		
 <p>ATLANTA En aluminium finition inox</p>	 <p>VITORIA En aluminium finition argent</p>	 <p>BLADE En inox finition inox brossé</p>	 <p>BARRE DE TIRAGE selon modèle</p>









PORTES ACIER

DE BASE	EN OPTION		
 <p>AMSTERDAM En aluminium finition argent</p>	 <p>NEW YORK En aluminium finition argent</p>	 <p>ATLANTA En aluminium finition inox</p>	 <p>VITORIA En aluminium finition argent</p>





PORTES PVC

DE BASE	EN OPTION				
 <p>LONDON En aluminium finition laquée blanche</p>	 <p>TOKYO En fer brossé Modèles Amazonite, Azurite, Citrine, Saphir, Delos, Mellite, Clarysse, Fluorine, Titane, Nacre.</p>	 <p>CONTEMPORAINE Laiton poli</p>	 <p>RUSTIQUE Laiton poli</p>	 <p>RUSTIQUE Fer patiné</p>	 <p>Barre de tirage (portes contemporaines)</p>





PORTES BOIS

DE BASE	EN OPTION		
 <p>ATLANTA En aluminium finition inox Gamme CONFORT K</p>	 <p>LONDON En aluminium finition anodisée champagne Gamme CONFORT i et modèles Dracena, Ancollia, Oléron, Orsay, Ussia, Aspella, Lima, Premium, Priscilla, Saulieu</p>	 <p>VITORIA En aluminium finition argent</p>	 <p>CONTEMPORAINE Laiton poli</p>
 <p>RUSTIQUE Fer patiné Gamme CONFORT +</p>	 <p>RUSTIQUE Laiton poli</p>	 <p>RUSTIQUE Fer patiné</p>	 <p>BARRE DE TIRAGE selon modèle</p>

ACCESSOIRES PORTES PVC ET BOIS

 <p>BOUTONS CENTRAUX</p>	 <p>BOUTONS DE CHÂSSIS</p>	 <p>BÂTON DE MARÉCHAL</p>	 <p>BOÎTE AUX LETTRES</p>	 <p>MARTEAUX</p>
---	---	--	--	---

PORTES DE SERVICE

 <p>LONDON En aluminium finition laquée blanche PS PVC blanche</p>	 <p>VERONA En aluminium finition argent PS PVC HI plaxé</p>	 <p>AMSTERDAM En aluminium finition argent PS ACIER</p>	 <p>LONDON En aluminium finition anodisée champagne – PS BOIS</p>
---	--	--	--

LES VITRAGES

Nos vitrages sont proposés dans un large choix de décors et répondent à vos besoins en termes de sécurité, d'isolation et de confort acoustique.

UN LARGE CHOIX ESTHÉTIQUE

Chaque porte vitrée est équipée d'un vitrage de base. Vous pouvez également opter pour d'autres vitrages en option parmi un large choix.



Image originale



Satinovo



Silvit



Jaune antique



Master lignes verticales



Master lignes horizontales



Master carré



Delta mat



Delta clair



Imprimé 200



Jaune cathédrale



Imprimé 77

LE CONFORT ET LES ÉCONOMIES D'ÉNERGIE

Nos modèles sont proposés avec un traitement ITR + gaz Argon. Une couche invisible de métaux est apposée sur le vitrage et limite les déperditions de chaleur par le vitrage. Couplé au gaz argon, ce traitement rend notre double vitrage 40 % plus performant qu'un vitrage classique. (Hors modèles CITRINE, FLUORINE, MELLITE).

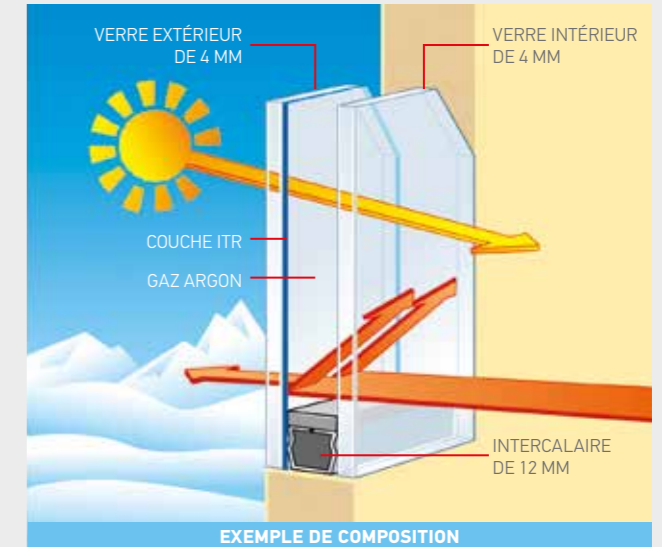

LES VITRAGES ACOUSTIQUES

Privilégiez l'isolation phonique avec une gamme de doubles vitrages asymétriques (un verre est plus épais que l'autre) qui cassent les ondes sonores et améliorent votre confort acoustique.

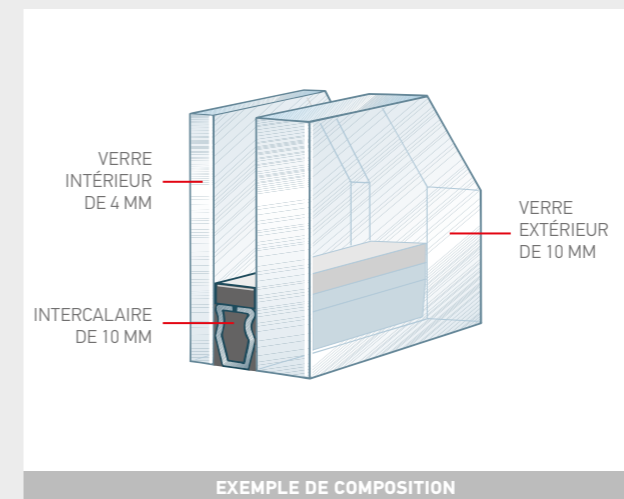

LES VITRAGES SÉCURITÉ

De base, nos modèles semi-vitrés sont équipés de vitrages « feuilletés » qui agissent comme retardateur d'effraction. Une couche de polyvinyle est insérée entre les deux verres côté extérieur augmentant considérablement leur résistance à la casse.

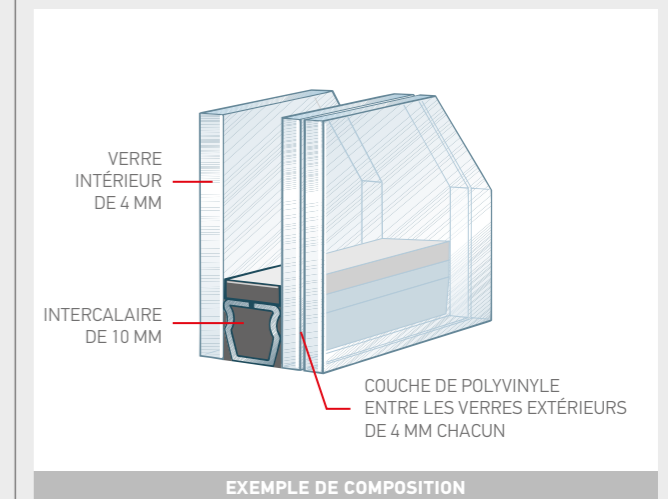

NOM DU MODÈLE	PAGE	EE	COEF U	ACOUSTIQUE Rw (C; Cr) dB	LIMITES DIMENSIONNELLES HORS-TOUT 1 VANTAIL (EN MM)				POIGNÉE DE BASE	VITRAGE DE BASE	OPTIONS DU MODÈLE PRÉSENTÉ	CONFIGURATION
					H. MINI	H. MAXI	L. MINI	L. MAXI				
SUITE > PVC CONFORT + DORMANT NEUF - BLANC												
IRIS	50 - 51	B	1,5	34 (-1; -3)	2085	2335	820	1020	Poignée LONDON alu. laquée blanche	Vitrage Transparent 4/20G/4ITR Grille finition Noir Décor		
JADE	54 - 55	C	1,6	34 (-1; -2)	1850	2600	810	1060	Poignée LONDON alu. laquée blanche	Vitrage Transparent 44.2/12G/4ITR Ton Sable proche RAL 1013 Vitrage Delta clair 4DC/12G/44.2ITR avec 8 petits carreaux intégrés laiton Poignée LONDON laquée ton Sable Bouton rond laiton poli		
MELLITE	42 - 43	B	1,4	NON DEFINI	1850	2600	650	1060	Poignée TOKYO fer brossé	Triple vitrage Satinovo 4SA/5G/4/5G/33.2		
NAÏADE	52 - 53	B	1,5	34 (-1; -2)	1850	2600	704	1060	Poignée LONDON alu. laquée blanche	Vitrage Transparent 44.2/16G/4ITR Vitrage Delta clair 4DC/16G/44.2ITR avec 8 petits carreaux intégrés laiton Poignée RUSTIQUE à plaque et bouton rond laiton poli		
OBERON	52 - 53	B	1,3	31 (-1; -2)	1850	2600	810	1060	Poignée LONDON alu. laquée blanche	Modèle plein Bouton laiton poli		
ONYX	48 - 49	B	1,4	32 (-1; -2)	1850	2600	810	1060	Poignée LONDON alu. laquée blanche	Vitrage Transparent 4ITR/16G/4 Ton sable proche RAL 1013 Poignée LONDON à plaque en aluminium finition laquée ton sable		
OPALE	52 - 53	B	1,3	31 (-1; -2)	1850	2600	810	1060	Poignée LONDON alu. laquée blanche	Modèle plein Ton sable proche RAL 1013 - Poignée LONDON à plaque en aluminium finition laquée ton Sable - Bouton rond laiton poli		
OPHELIA	52 - 53	B	1,3	31 (-1; -2)	1850	2600	650	1060	Poignée LONDON alu. laquée blanche	Modèle plein Ton sable proche RAL 1013 - Poignée LONDON à plaque en aluminium finition laquée ton Sable - Bouton rond laiton poli		
QUARTZ	54 - 55	B	1,3	31 (-1; -2)	1850	2600	810	1060	Poignée LONDON alu. laquée blanche	Modèle plein Bouton rond laiton poli		
SAPHIR	46 - 47	B	1,4	NON DEFINI	1850	2600	834	1060	Poignée TOKYO fer brossé	Vitrage Satinovo 4SA/20G/4ITR		
THALASSA	52 - 53	B	1,5	34 (-1; -3)	1850	2600	650	1060	Poignée LONDON alu. laquée blanche	Vitrage Transparent 44.2/16G/4ITR Panneau bas double - Bouton rond laiton poli		
TOPAZE	50 - 51	C	1,6	34 (-1; -2)	1850	2600	810	1060	Poignée LONDON alu. laquée blanche	Vitrage Transparent 44.2/12G/4ITR Vitrage Delta clair 4DC/12G/44.2ITR avec 8 petits carreaux intégrés laiton Bouton rond laiton poli		
PVC CONFORT + DORMANT NEUF - PLAXÉ												
AGATHE PLAXÉE	48 - 49	B	1,5	33 (-1; -2)	1850	2285	810	970	Poignée marron RAL 8013	Vitrage Transparent 4ITR/16G/4 Poignée RUSTIQUE à plaque laiton poli		
CALYPSO PLAXÉE CHÊNE DORÉ	54 - 55	B	1,5	33 (-1; -2)	1850	2285	810	970	Poignée marron RAL 8003	Vitrage Transparent 4ITR/16G/4 Poignée RUSTIQUE à plaque laiton poli		
NACRE PLAXÉE RAL 7016	44 - 45	B	1,5	NON DEFINI	1850	2285	650	970	Poignée TOKYO fer brossé	Vitrage Satinovo Bande 4ITR/16G/SABAN 44.2		
NAÏADE PLAXÉE CHÊNE DORÉ	52 - 53	B	1,5	34 (-1; -2)	1850	2285	704	970	Poignée marron RAL 8013	Vitrage Transparent 44.2/16G/4ITR Vitrage avec 8 petits carreaux intégrés laiton Poignée RUSTIQUE à plaque laiton poli Cimaise simple		
THALASSA PLAXÉE CHÊNE DORÉ	52 - 53	B	1,5	34 (-1; -3)	1850	2285	704	970	Poignée marron RAL 8013	Vitrage Transparent 44.2/16G/4ITR Cimaise simple - Panneau double Poignée RUSTIQUE à plaque laiton poli		
TITANE PLAXÉE RAL 7016	44 - 45	B	1,5	NON DEFINI	1850	2285	810	970	Poignée TOKYO fer brossé	Vitrage Satinovo 44.2SA/16G/4ITR Finition bicolore RAL 7016 / RAL 9016		
PVC CONFORT 												
DELOS	60 - 61	B	1,5	32 (-1; -3)	1850	2600	810	1060	Poignée TOKYO fer brossé	Vitrage Transparent 4ITR/16G/4		
EGINA	58 - 59	C	1,6	34 (0; -2)	1850	2600	704	1060	Poignée LONDON alu. laquée blanche	Vitrage Transparent 44.2/12G/4ITR		
IKARIA	60 - 61	B	1,4	NON DEFINI	1850	2600	810	1060	Poignée LONDON alu. laquée blanche	Vitrage Transparent 44.2/12G/4ITR Vitrage Dépoli I 200 4I200/16G/4ITR		
KEA	58 - 59	C	1,6	34 (0; -2)	1850	2600	810	1060	Poignée LONDON alu. laquée blanche	Vitrage Transparent 44.2/12G/4ITR Vitrage Delta clair 4DC/12G/44.2ITR avec 8 petits carreaux intégrés laiton		
LIPSI	58 - 59	B	1,5	NON DEFINI	1850	2600	810	1060	Poignée LONDON alu. laquée blanche	Vitrage Transparent 44.2/12G/4ITR		
MYKONOS	58 - 59	B	1,4	32 (-1; -2)	1850	2600	650	1060	Poignée LONDON alu. laquée blanche	Modèle plein		
PAROS	58 - 59	C	1,6	34 (0; -2)	1850	2600	810	1060	Poignée LONDON alu. laquée blanche	Vitrage Transparent 44.2/12G/4ITR Vitrage Delta clair 4DC/12G/44.2ITR avec 8 petits carreaux intégrés laiton		
RHODES	58 - 59	B	1,4	32 (-1; -2)	1850	2600	704	1060	Poignée LONDON alu. laquée blanche	Modèle plein		

NOM DU MODÈLE	PAGE	EE	COEF U	ACOUSTIQUE Rw (C; Cr) dB	LIMITES DIMENSIONNELLES HORS-TOUT 1 VANTAIL (EN MM)				POIGNÉE DE BASE	VITRAGE DE BASE	OPTIONS DU MODÈLE PRÉSENTÉ	CONFIGURATION
					H. MINI	H. MAXI	L. MINI	L. MAXI				
BOIS CONFORT K												
ACTUA	68 - 69	A	1	24 (-2; -2)	1776	2326	750	1050	Poignée ATLANTA aluminium finition inox	Modèle plein	Finition peinture RAL 7031 - Bouton Triangle	
ACTUA hublot	68 - 69	B	1,2	24 (-2; -2)	1776	2326	750	1050		Vitrage Delta clair 4DC/16G/4ITR	Finition peinture RAL 7006	
AGORA	66 - 67	A	1	24 (-2; -2)	1776	2326	750	1050		Modèle plein	Finition peinture RAL 7016	
AGORA 1 hublot	66 - 67	B	1,1	24 (-2; -2)	1776	2326	750	1050		Vitrage Satinovo 4ITR/16G/4SA	Finition peinture RAL 3004	
AGORA 2 hublots	66 - 67	B	1,1	24 (-2; -2)	1776	2326	750	1050	Vitrage Satinovo 4ITR/16G/4SA	Finition peinture RAL 3004		
ANCOLLIA	72 - 73	A	1	24 (-2; -2)	1776	2326	750	1050	Poignée LONDON aluminium anodisé champagne	Modèle plein	Finition Lasure Chêne doré	
ASPELLA	72 - 73	A	1	24 (-2; -2)	1776	2326	750	1050	Modèle plein	Finition Lasure Chêne doré		
BALTIKA	68 - 69	A	1	24 (-2; -2)	1776	2326	750	1050	Poignée ATLANTA aluminium finition inox	Modèle plein	Finition Lasure Chêne doré	
BALTIKA hublot	68 - 69	B	1,1	24 (-2; -2)	1776	2326	750	1050	Vitrage Delta clair 4DC/16G/4ITR	Finition peinture RAL 5010		
DRACENA	72 - 73	A	1	24 (-2; -2)	1776	2326	750	1050	Poignée LONDON alu. anodisé champagne	Modèle plein	Finition lasure Chêne doré	
DUNIA	66 - 67	B	1,4	26 (-2; -3)	1776	2326	750	1050	Vitrage Satinovo 44.2ITR/12G/4SA	Finition peinture RAL 7016		
LIGNA	64 - 65	A	1	24 (-2; -2)	1776	2326	750	1050	Poignée ATLANTA alu. finition inox	Modèle plein	Finition peinture RAL 7006	
LIMA	72 - 73	A	1	24 (-2; -2)	1776	2326	750	1050	Modèle plein	Finition lasure Chêne doré		
OLERON	70 - 71	A	1	24 (-2; -2)	2176	950			Poignée LONDON aluminium anodisé champagne	Modèle plein	Finition lasure Chêne doré Poignée RUSTIQUE à plaque et bouton rond laiton poli	
ORSAY	70 - 71	A	1	24 (-2; -2)	2176	950			Modèle plein	Finition lasure Chêne doré Poignée RUSTIQUE à plaque et bouton rond laiton poli		
PRADA	64 - 65	A	1	24 (-2; -2)	1776	2326	750	1050	Poignée ATLANTA alu. finition inox	Modèle plein	Finition peinture RAL 7006	
PRADA Décor	64 - 65	A	1	24 (-2; -2)	1776	2326	750	1050	Modèle plein	Finition peinture RAL 7016		
PREMIUM	72 - 73	C	1,6	24 (-2; -2)	1776	2326	850	1050	Poignée LONDON aluminium anodisé champagne	Vitrage Delta clair 4DC/20G/4ITR	Finition Lasure Chêne doré - Poignée CONTEMPORAINE à plaque laiton poli	
PRISCILIA	70 - 71	A	1	24 (-2; -2)	1776	2326	750	1050		Modèle plein	Finition lasure Chêne doré Poignée RUSTIQUE à plaque fer patiné	
SAULIEU	70 - 71	A	1	24 (-2; -2)	2176	950				Modèle plein	Finition lasure Chêne doré - Poignée RUSTIQUE à plaque et bouton rond laiton poli	
USSIA	72 - 73	B	1,2	24 (-2; -2)	1776	2326	850	1050		Vitrage Delta clair 4DC/16G/4ITR	Finition lasure Chêne doré	
BOIS CONFORT +												
ALPINA	76 - 77	C	2	30 (-1; -2)	1776	2326	750	1050	Poignée RUSTIQUE à plaque fer patiné	Modèle plein	Finition lasure Chêne doré Poignée RUSTIQUE à plaque laiton poli	
CASTERINA	82 - 83	C	2	30 (-1; -2)	2176	950			Poignée RUSTIQUE à plaque fer patiné	Modèle plein	Finition lasure Chêne rustique	
CHAMILLIA	76 - 77	C	2	30 (-1; -2)	1776	2326	750	1050	Poignée RUSTIQUE à plaque fer patiné	Modèle plein	Finition peinture RAL 5024 Bouton rond fer patiné	
DEBORAH PL FB	82 - 83	D	2,2	32 (-1; -2)	1976	2326	750	1050	Poignée RUSTIQUE à plaque fer patiné	Vitrage Delta clair 4DC/10G/33.2ITR avec petits laitons ou fer brossé intégrés	Finition peinture RAL 9011 Bouton rond fer patiné	
DEBORAH PC4	82 - 83	D	2,2	32 (-1; -2)	1976	2326	750	1050	Poignée RUSTIQUE à plaque fer patiné	Vitrage Delta clair 4DC/12G/4ITR Grille finition Noir décor	Finition peinture RAL 9011 - Grille laquée finition blanche - Bouton rond fer patiné	
ESTELLA	80 - 81	D	2,2	32 (-1; -2)	1776	2326	750	1050	Poignée RUSTIQUE à plaque fer patiné	Vitrage Transparent 44.2/8G/4ITR	Finition lasure Chêne doré	
ESTELLA 4	80 - 81	D	2,2	32 (-1; -2)	1776	2326	750	1050			Finition lasure Chêne doré	
ESTELLA 6	80 - 81	D	2,2	32 (-1; -2)	1776	2326	750	1050			Finition lasure Chêne doré	
ESTELLA 9	80 - 81	D	2,2	32 (-1; -2)	1776	2326	750	1050			Finition lasure Chêne doré	
GENTIANA A	82 - 83	D	2,1	36 (-1; -4)	1776	2326	750	1050	Poignée RUSTIQUE à plaque fer patiné	Vitrage Delta clair 4DC/12G/4ITR Grille finition Noir décor	Finition lasure Chêne doré	
LAURA	76 - 77	C	2	30 (-1; -2)	1776	2326	750	1050	Poignée RUSTIQUE à plaque fer patiné	Modèle plein	Finition peinture RAL 6019 Bouton rond fer patiné	
MONIA 1	82 - 83	D	2,1	36 (-1; -4)	1776	2326	750	1050	Poignée RUSTIQUE à plaque fer patiné	Vitrage Delta clair 4DC/12G/4ITR Grille finition Noir Décor	Finition lasure Chêne doré	
ODESSA AS4	78 - 79	D	2,2	32 (-1; -2)	2074	2326	881	1050	Modèle plein	Finition lasure Chêne doré Bouton rond fer patiné		
ODESSA PL FB	78 - 79	D	2,2	32 (-1; -2)	1776	2326	750	1050	Poignée RUSTIQUE à plaque fer patiné	Vitrage Delta clair 4DC/10G/33.2 ITR avec petits laitons ou fer brossé intégrés	Finition lasure Chêne doré Bouton rond fer patiné	
OLGA PL FB	76 - 77	D	2,2	32 (-1; -2)	1776	2326	750	1050	Modèle plein	Finition peinture RAL 1019 Bouton rond fer patiné		

NOM DU MODÈLE	PAGE	EE	COEF U	ACOUSTIQUE Rw (C; Ctr) dB	LIMITES DIMENSIONNELLES HORS-TOUT 1 VANTAIL (EN MM)				POIGNÉE DE BASE	VITRAGE DE BASE	OPTIONS DU MODÈLE PRÉSENTÉ	CONFIGURATION
					H. MINI	H. MAXI	L. MINI	L. MAXI				
SUITE > BOIS CONFORT +												
OLGA OG4	76 - 77	D	2,2	32 (-1; -2)	2074	2326	881	1050	Poignée RUSTIQUE à plaque fer patiné	Vitrage Delta clair 4DC/12G/4ITR Grille finition Noir Décor	Finition peinture RAL 1019 Bouton rond fer patiné	
OLLIA DV2	78 - 79	D	2,2	32 (-1; -2)	2074	2326	881	1050	Poignée RUSTIQUE à plaque fer patiné	Vitrage Delta clair 4DC/12G/4ITR Grille finition Noir Décor	Finition lasure Chêne doré Bouton rond fer patiné	
OLLIA E	78 - 79	D	2,2	32 (-1; -2)	1776	2326	750	1050	Poignée RUSTIQUE à plaque fer patiné	Vitrage Delta clair 4DC/12G/4ITR Grille finition Noir Décor	Finition lasure Chêne doré Bouton rond fer patiné	
OLLIA GV1	78 - 79	D	2,2	32 (-1; -2)	1776	2326	750	1050	Poignée RUSTIQUE à plaque fer patiné	Vitrage Delta clair 4DC/12G/4ITR Grille finition Noir Décor	Finition lasure Chêne doré Bouton rond fer patiné	
OLLIA GV4	78 - 79	D	2,2	32 (-1; -2)	2074	2326	881	1050	Poignée RUSTIQUE à plaque fer patiné	Vitrage Delta clair 4DC/12G/4ITR Grille finition Noir Décor	Finition lasure Chêne doré Bouton rond fer patiné	
OLLIA PL FB	78 - 79	D	2,2	32 (-1; -2)	1776	2326	750	1050	Poignée RUSTIQUE à plaque fer patiné	Vitrage Delta clair 4DC/10G/33.2 ITR avec petits laitons ou fer brossé intégrés	Finition lasure Chêne doré Poignée RUSTIQUE à plaque et bouton rond laiton poli	
OLLIA VP8	78 - 79	D	2,2	32 (-1; -2)	1776	2326	750	1050	Poignée RUSTIQUE à plaque fer patiné	Vitrage Delta Maté 4DM/8G/44.2ITR avec décor plomb côté extérieur	Finition lasure Chêne doré Bouton rond fer patiné	
SERINA	80 - 81	D	2,2	32 (-1; -2)	1776	2176	750	1050	Poignée RUSTIQUE à plaque fer patiné	Vitrage Transparent 44.2/8G/4ITR Possibilité d'ouverture totale de la partie haute	Finition peinture RAL 7016 Poignée RUSTIQUE à plaque laiton poli	
SERINA 4	80 - 81	D	2,2	32 (-1; -2)	1776	2176	750	1050				
SERINA 6	80 - 81	D	2,2	32 (-1; -2)	1776	2176	750	1050				
SERINA 9	80 - 81	D	2,2	32 (-1; -2)	1776	2176	750	1050				
TAVONIA	82 - 83	D	2,1	30 (-1; -2)	1776	2326	750	1050	Poignée RUSTIQUE à plaque fer patiné	Vitrage Delta clair 4DC/12G/4 ITR	Finition peinture RAL 7006 Poignée RUSTIQUE laiton poli	
TAVONIA VP9	82 - 83	D	2,1	30 (-1; -2)	1776	2326	750	1050	Poignée RUSTIQUE à plaque fer patiné	4MD/12G/4ITR Anticollé bullé décor plomb côté extérieur	Finition peinture RAL 7006 Poignée CONTEMPORAINE laiton poli	
VENECIA E	78 - 79	D	2,2	32 (-1; -2)	1776	2326	750	1050	Poignée RUSTIQUE à plaque fer patiné	Vitrage Delta clair 4DC/12G/4ITR Grille finition Noir Décor	Finition lasure Chêne doré Bouton rond fer patiné	
VENECIA P	78 - 79	D	2,2	32 (-1; -2)	2074	2326	881	1050				
VENECIA VP4	78 - 79	D	2,2	32 (-1; -2)	1776	2326	750	1050				
BOIS CONFORT i												
BREVA	86 - 87	D	2,2	NON DEFINI	2176		950		Poignée LONDON aluminium anodisé champagne	Modèle plein		
SOLANO	86 - 87	D	2,4	NON DEFINI	2176		950			Vitrage Polar blanc 4/6/4		
PORTES DE SERVICES PVC												
PSP1	90 - 91			NON DEFINI	1780	2680	660	1061	Poignée LONDON alu. laquée blanche	Modèle plein		
PSP1 HI	90 - 91	B	1,4	NON DEFINI	1780	2680	660	1061	Poignée VERONA alu. finition argent	Modèle plein	Finition plaxée Chêne doré 1 face extérieure	
PSP4	90 - 91			NON DEFINI	1780	2680	660	1061	Poignée LONDON alu. laquée blanche	Vitrage Transparent 4/12G/4 ITR		
PSP4 HI	90 - 91	B	1,5	NON DEFINI	1780	2680	660	1061	Poignée VERONA alu. finition argent	Vitrage Transparent 4ITR/16G/4	Finition plaxée RAL 7016	
PSP5	90 - 91			NON DEFINI	1780	2680	660	1061	Poignée LONDON alu. laquée blanche	Vitrage Transparent 4/12G/4 ITR		
PSP5 HI	90 - 91	B	1,5	NON DEFINI	1780	2680	660	1061	Poignée VERONA alu. finition argent	Vitrage Transparent 4ITR/16G/4	Finition plaxée RAL 7016	
PSP6	90 - 91			NON DEFINI	1780	2680	660	1061	Poignée LONDON alu. laquée blanche	Vitrage Transparent 4/12G/4 ITR		
PORTES DE SERVICES ACIER												
OPTIMUM	92 - 93	B	1,1	31 (-1; -2)	850, 950 et 1050		850, 950 et 1050		Poignée AMSTERDAM alu. finition argent	Modèle plein	Finition monocolore RAL 7016	
TOTEM	92 - 93	B	1,4	31 (-2; -3)	850, 950 et 1050		850, 950 et 1050			Vitrage Satinovo 44.2ITR/12G/4SA	Finition monocolore RAL 9016	
PORTES DE SERVICES BOIS												
PSBI	92 - 93			NON DEFINI	2026 et 2176		850 et 950		Poignée LONDON aluminium anodisé champagne	Vitrage Dépoli 4/8/4	Préfinition lasure Chêne doré	
PSB2	92 - 93			NON DEFINI	2026 et 2176		850 et 950			Vitrage Transparent 4/8/4		
PSB3	92 - 93			NON DEFINI	2026 et 2176		850 et 950			Modèle plein		
PSB4	92 - 93			NON DEFINI	2026 et 2176		850 et 950			Vitrage Transparent 4/8/4		
PSBI3	92 - 93	B	1,4	24 (-2; -2)	2026		850			Modèle plein		

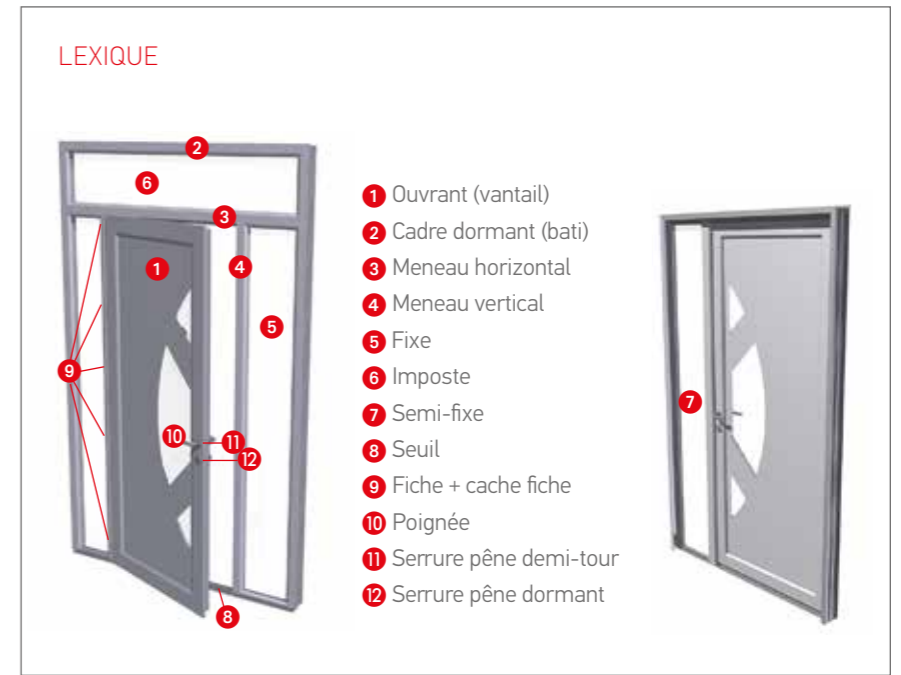

ENTRETIEN

Surveillez régulièrement le bon fonctionnement de votre porte et apportez-lui les réglages nécessaires. Pensez à lubrifier les organes de manœuvre. Utilisez des lasures gels pour mieux protéger le bois.

- **Portes bois :** appliquer une couche d'entretien, en moyenne tous les deux ans, selon l'exposition de la porte.
 - **Portes aluminium, acier, PVC :** lavage à l'eau savonneuse (PH neutre) à l'aide d'une éponge non abrasive ou d'une brosse à poils souples.
 - **Vitrage :** lavage à l'eau savonneuse ou avec les produits d'entretien du commerce adaptés à nos produits.
- Les expositions en bord de mer nécessitent l'application de deux couches de lasure ou peinture microporeuse supplémentaires.

CONDITIONNEMENT

Soucieux de la qualité de nos produits, nous apportons le plus grand soin à l'emballage de nos portes. Ainsi, tous nos modèles sont protégés par un emballage individuel soigné.

UNE MARQUE DE QUALITÉ



Retrouvez tous nos produits de menuiseries extérieures et intérieures sur
www.menuiseries-francaises.fr



PORTES D'ENTRÉE



FENÊTRES



FERMETURES



BLOCS-PORTES



ESCALIERS



CUISINES



UNE MARQUE DU GROUPE SAINT-GOBAIN

GAM - S.A.S.U. au capital de 400 000€. Siège social : Zone d'activité - 15 hameau Ramberton - Pont Trambouze - Tarare. Siren 379 904 477. APE : 4673A
Photos : B. MATEO, STUDIO OCEAN, FOTOLIA.COM - Création et réalisation : Lili Bouh - Document et photos non contractuels. Les descriptions données dans cette documentation ont un caractère indicatif.
LES MENUISERIES FRANÇAISES se réservent le droit de modifier leurs produits sans que ce document puisse leur être opposé. Ne pas jeter sur la voie publique - LES MENUISERIES FRANÇAISES - Mai 2017.
*FOTOLIA.COM © jodifrog/Highwaystarz/Taty/Er/HerKey Business/Clamoni/Eugenia/Marogju/Bkiz3/Benaskibor/Allokezi/Lasvech/Picure-Factory/Adicore/Stock/Gooduz/Prenez2Bonn/Anyview/Ded/Kodmy/Veddy/Animallera/Photography/Jeanmg/Dama_pics/Vision-4d/ Gulek877/Fotolavender/Victor_Zastal/Sky/Mansli/stockcraftimages.